

BeoVision 10

Guida

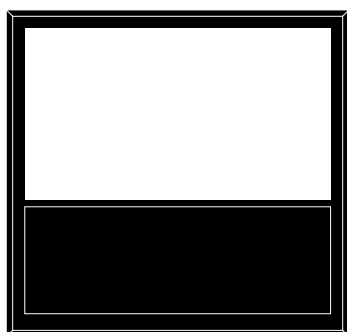

Indice

Panoramica dei menu, 3

Panoramica dei menu visualizzati sullo schermo.

Utilizzo dei menu, 4

Istruzioni sull'uso di diversi telecomandi per i menu.

Configurazione iniziale, 5

I menu visualizzati alla prima attivazione del televisore.

Selezione della lingua dei menu, 6

Istruzioni sulla selezione della lingua dei menu.

Impostazione delle posizioni del televisore, 7

Istruzioni sulla preimpostazione delle posizioni di uno stand motorizzato.

Configurazione del sintonizzatore, 8

Come disabilitare il sintonizzatore TV interno o il modulo DVD-HD integrato.

Collegamenti, 9

Esempi di collegamento di dispositivi aggiuntivi, di un PC e di una fotocamera.

Registrazione di dispositivi video aggiuntivi, 12

Come registrare dispositivi collegati nel menu deve essere dapprima registrato nel menu COLLEGAMENTI.

Prese per foto/videocamera e cuffie, 15

Come visualizzare immagini digitali sul televisore e come collegare le cuffie.

Modifica di canali TV sintonizzati, 16

Come riorganizzare l'ordine di visualizzazione dei canali nell'elenco dei canali e come ridenominarli o eliminarli.

Risintonizzazione o aggiunta di canali, 19

Come aggiungere nuovi canali e come effettuare una nuova sintonizzazione automatica.

Impostazione diffusore – BeoVision 10-32, 20

Come collegare i diffusori.

Impostazione del diffusore – BeoVision 10-40/46, 21

Istruzioni sull'integrazione del televisore in un impianto audio surround, sul collegamento dei diffusori e la regolazione del bilanciamento dei diffusori.

Regolazione delle impostazioni video e audio, 25

Come effettuare le impostazioni video e come regolare bassi, alti, ecc. Utilizzo della modalità "gioco".

Uso quotidiano delle combinazioni di diffusori, – BeoVision 10-32, 28

Come selezionare le diverse combinazioni di diffusori.

Uso quotidiano delle combinazioni di diffusori – BeoVision 10-40/46, 29

Come selezionare le diverse combinazioni di diffusori.

Impostazione del televisore per l'accensione e lo spegnimento automatici, 30

Istruzioni sullo spegnimento automatico del televisore e l'impostazione di un TIMER DI RIPRODUZIONE. Come effettuare le impostazioni dello standby automatico e risparmiare energia.

Configurazione del telecomando Beo4, 32

Come "comunicare" al televisore se il telecomando è dotato del tasto di navigazione.

Attivazione funzioni aggiuntive, 33

Come immettere la chiave di attivazione e accedere a funzioni aggiuntive.

HDMI Matrix, 34

Come immettere le impostazioni nel menu HDMI MATRIX.

Televideo, 36

Come memorizzare le pagine preferite del televideo come pagine MEMO.

Azionamento di altri apparecchi con il Beo4 o il Beo6, 37

Come utilizzare un dispositivo collegato, come set-top box, lettori DVD, ecc., con il telecomando Bang & Olufsen.

Collegamento e funzionamento di un impianto audio, 39

Informazioni sul collegamento di un impianto audio al televisore e azionamento di un impianto audio/video integrato.

Distribuzione di audio e immagini con BeoLink, 42

Come distribuire contenuti e utilizzare un sistema di collegamento.

Il televisore in una stanza collegata, 44

Istruzioni sulla configurazione e l'uso di un televisore in una stanza collegata.

Due televisori nella stessa stanza, 46

Programmazione della Opzione e uso di due televisori nella stessa stanza.

Panoramica dei menu

1.

CONFIGURAZIONE CANALE

TIMER DISATTIVAZIONE

RIPRODUZIONE TIMER

OPZIONI

2.

MODIFICA CANALI

AGGIUNGI CANALI

SINTONIZZAZIONE AUTOMATICA

SINTONIZZAZIONE MANUALE

TIMER

COLLEGAMENTI

CONFIGURA SINTONIZZATORE

AUDIO

IMMAGINE

POSIZIONE SCHERMO

TIMER RIPRODUZIONE DTV

IMPOST. STANDBY

IMPOSTAZIONE BEO4

ATTIVAZIONE FUNZIONE

LINGUA

3.

FREQUENZA

NUMERO CANALE

NOME

SINTONIA FINE

DECODER

SISTEMA TV

AUDIO

AV1-AV6

HDMI EXPANDER

SINTONIZZAZIONE COLLEG.

SINTONIZZATORE

DVB HD

REGOLAZIONI

TIPO DIFFUSORE

DISTANZA DIFFUSORI*

LIVELLO DIFFUSORI*

SISTEMA AUDIO*

LUMINOSITÀ

CONTRASTO

COLORE

TINTA

DIM. ORIZZ.

DIM. VERT.

POS. ORIZZ.

POS. VERT.

MODALITÀ GIOCO

VIDEO

AUDIO

STANDBY

REGOLAZIONE STAND

MODALITÀ

GRUPPO

STANDBY AUTOM.

RISP. ENERGIA

TASTO NAVIGAZIONE

NO TASTO NAVIGAZIONE

*Disponibile solo sul BeoVision 10-40/46.

Utilizzo dei menu

Beo4 con tasto di navigazione

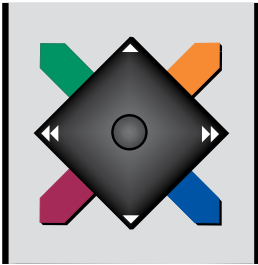

Se si dispone del telecomando Beo4 con il tasto di navigazione e il televisore è stato impostato per l'uso con questo tipo di telecomando ([vedere pagina 32](#)), è necessario utilizzare il tasto centrale premendone le estremità per spostarsi in alto, in basso, a destra e a sinistra nei menu. Premere la parte centrale del tasto per confermare le selezioni e le impostazioni nei menu.

Richiamare il menu CONFIGURAZIONE TV, premendo **MENU** con il televisore acceso.

Per tornare indietro nei menu, premere **BACK**.

Per uscire dai menu, premere **BACK**.

Se il televisore è impostato per l'uso senza il tasto di navigazione, è necessario usare il tasto a stella per spostarsi su, giù, a destra e a sinistra nei menu e premere il tasto centrale per confermare le selezioni e le impostazioni nei menu.

Beo4 senza tasto di navigazione



Se si dispone del telecomando Beo4 senza tasto di navigazione, è necessario usare il tasto a stella per spostarsi su, giù, a destra e a sinistra nei menu e premere il tasto centrale per confermare le selezioni e le impostazioni nei menu. Il televisore deve essere inoltre impostato per l'utilizzo del Beo4 senza tasto di navigazione.

Richiamare il menu CONFIGURAZIONE TV, premendo **MENU** con il televisore acceso.

Per tornare indietro nei menu, premere **STOP**.

Per uscire dai menu, premere **EXIT**.

Beo6

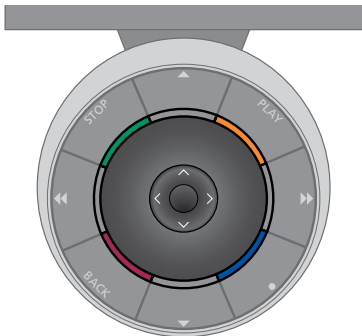

Se si utilizza il televisore con il telecomando Beo6, è necessario usare il tasto centrale premendone le estremità per spostarsi in su, in giù, a destra e a sinistra nei menu. Premere la parte centrale del tasto per confermare le selezioni e le impostazioni nei menu.

Richiamare il menu CONFIGURAZIONE TV, premendo **Menu** con il televisore acceso.

Per tornare indietro nei menu, premere **BACK**.

Per uscire dai menu, premere **BACK**.

Se il Beo6 è stato impostato per l'utilizzo senza il tasto di navigazione, premere **STOP** per ritornare indietro nei menu e **BACK** per uscire dai menu.

Notare che il Beo6 va riconfigurato se si aggiungono nuovi prodotti alla configurazione.

Il televisore può essere anche comandato con il telecomando Beo5, che viene azionato in modo simile al Beo6.

Configurazione iniziale

La procedura di configurazione viene attivata quando il televisore è collegato alla rete elettrica e viene acceso per la prima volta. Si viene automaticamente guidati attraverso una serie di menu a schermo, nei quali è necessario registrare eventuali dispositivi aggiuntivi collegati, come i diffusori.

Se in seguito si modifica la configurazione, è possibile accedere a questi menu per aggiornare le impostazioni. Ricordare che è necessario impostare i tipi di diffusori e le distanze nel menu AUDIO.

Sequenza dei menu nella configurazione iniziale:

LINGUA... Consente di selezionare la lingua dei menu a schermo. Il testo visualizzato cambia mentre si passa da una lingua a un'altra.

REGOLAZIONE STAND... Consente di impostare l'angolo di rotazione massimo del televisore. Utilizzare ◀ e ▶ per ruotare il televisore e limitare il movimento dello stand.

POSIZIONE SCHERMO... Consente di impostare le posizioni predeterminate preferite per il televisore. Per ulteriori informazioni sul menu POSIZIONE SCHERMO, [vedere pagina 7](#).

CONFIGURA SINTONIZZATORE... Disabilita il sintonizzatore del televisore o il sintonizzatore DVB, se lo desidera; [vedere pagina 8](#).

IMPOST. STANDBY... Il televisore può essere impostato in modo che si commuti sullo standby se non viene azionato per un determinato periodo di tempo. Inoltre è possibile attivare o disattivare la funzione di risparmio energetico; [vedere pagina 31](#).

COLLEGAMENTI... Consente di selezionare il tipo di dispositivo collegato a ciascuna presa, le prese utilizzate, il nome del prodotto e il nome della fonte. Per ulteriori informazioni sul menu COLLEGAMENTI, [vedere pagina 9](#).

VERIFICA SEGNALE... Questo messaggio viene visualizzato solo se il sintonizzatore del televisore è abilitato.

SINTONIZZAZIONE AUTOMATICA... Dopo aver registrato i dispositivi collegati, viene automaticamente visualizzato un menu che consente la sintonizzazione dei canali. Premere il tasto **centrale** per avviare la sintonizzazione automatica. Il televisore si sintonizza su tutti i canali disponibili. Per ulteriori informazioni sulla sintonizzazione dei canali TV, [vedere pagina 19](#).

TIPO DIFFUSORI... In questo menu, è possibile selezionare quali diffusori sono collegati al televisore. [Vedere pagina 20](#) per ulteriori informazioni.

DISTANZA DIFFUSORI... In questo menu è possibile selezionare la distanza in metri da ciascun diffusore nella propria configurazione (solo BeoVision 10-40/46).

LIVELLO DIFFUSORI... In questo menu è possibile calibrare il livello del volume di ciascun diffusore nella configurazione (solo BeoVision 10-40/46).

REGOLAZIONI... In questo menu è possibile regolare bassi, alti, ecc.

CONFIGURAZIONE DVB... Questo menu viene visualizzato se il menu DVB-HD è abilitato; vedere la Guida del DVB-HD per ulteriori informazioni.

Per ulteriori informazioni su dove e come collegare i dispositivi supplementari, vedere il capitolo sui pannelli di collegamento nell'introduzione.

Selezione della lingua dei menu

È possibile modificare in qualsiasi momento la lingua dei menu selezionata durante la prima configurazione del televisore.

Una volta scelta la lingua dei menu, tutti i menu e i messaggi vengono visualizzati nella lingua prescelta.

È possibile utilizzare il menu **CONFIGURAZIONE TV** per selezionare la lingua dei menu a schermo. Il testo visualizzato cambia mentre si passa da una lingua a un'altra.

- > Richiamare il menu **CONFIGURAZIONE TV** e selezionare **OPZIONI**.
- > Premere il tasto **centrale** per richiamare il menu **OPZIONI** e premere per evidenziare **LINGUA**.
- > Premere il tasto **centrale** per richiamare il menu **LINGUA**.
- > Utilizzare i tasti di navigazione su o giù per spostarsi sulla lingua desiderata.
- > Premere il tasto **centrale** per effettuare la selezione.
- > Premere **BACK** per tornare indietro nei menu o premere senza rilasciare **BACK** per uscire dai menu.



Impostazione delle posizioni del televisore

Se il televisore è dotato di uno stand motorizzato opzionale, è possibile orientarlo con il telecomando.

È inoltre possibile programmare il televisore perché si imposti automaticamente sulla posizione di visione preferita quando viene acceso. Il televisore può ruotare assumendo una posizione diversa quando, per esempio, si ascolta una radio collegata o quando lo si imposta sullo standby.

Il televisore può anche essere ruotato manualmente.

NOTA: per informazioni sulla prima configurazione dello stand motorizzato, vedere l'introduzione.

Selezionare la posizione che il televisore dovrà assumere quando è acceso e quella che dovrà assumere quando è spento.

- > Richiamare il menu CONFIGURAZIONE TV e selezionare OPZIONI.
- > Premere il tasto **centrale** per richiamare il menu OPZIONI e premere per evidenziare POSIZIONE SCHERMO.
- > Premere il tasto **centrale** per richiamare il menu POSIZIONE SCHERMO.
- > Premere il tasto **centrale** per determinare la posizione VIDEO.
- > Usare ◀◀ oppure ▶▶ per orientare il televisore e posizionarlo in base alla posizione di visione.
- > Premere il tasto **centrale** per memorizzare la posizione.

Per memorizzare una posizione dello stand quando una fonte audio viene attivata con il televisore...

- > Evidenziare AUDIO.
- > Premere il tasto **centrale** per determinare la posizione AUDIO.
- > Usare ◀◀ e ▶▶ per orientare e collocare il televisore nella posizione desiderata.
- > Premere il tasto **centrale** per memorizzare la posizione.

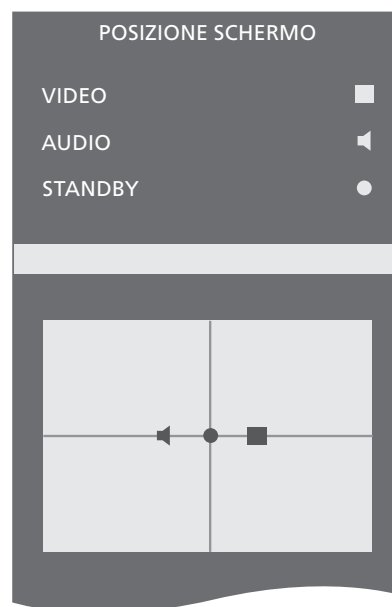

Per memorizzare una posizione dello stand per il televisore spento o in standby...

- > Evidenziare STANDBY.
- > Premere il tasto **centrale** per determinare la posizione di STANDBY.
- > Usare ◀◀ e ▶▶ per orientare e collocare il televisore nella posizione desiderata.
- > Premere il tasto **centrale** per memorizzare la posizione.
- > Durante la prima configurazione, premere il tasto **verde** per continuare con la prima configurazione, oppure...
- > ...premere senza rilasciare **BACK** per uscire da tutti i menu.

Configurazione del sintonizzatore

Se si disattiva il sintonizzatore TV, è possibile attivare il sintonizzatore DVB con il tasto TV. Se si disattiva il sintonizzatore DVB, è possibile attivare un'unità periferica collegata con il tasto DTV.

Per disattivare il sintonizzatore interno...

- > Richiamare il menu CONFIGURAZIONE TV e selezionare OPZIONI.
- > Premere il tasto **centrale** per richiamare il menu OPZIONI ed evidenziare CONFIGURA SINTONIZZATORE.
- > Premere il tasto **centrale** per richiamare il menu CONFIGURA SINTONIZZATORE ed evidenziare SINTONIZZATORE.
- > Usare i tasti di navigazione sinistro o destro per selezionare l'impostazione SÌ oppure NO.
- > Evidenziare DVB-HD.
- > Usare i tasti di navigazione sinistro o destro per selezionare l'impostazione SÌ oppure NO.
- > Premere il tasto **centrale** per memorizzare l'impostazione, oppure...
- > ...premere senza rilasciare **BACK** per uscire dal menu senza memorizzare.

CONFIGURA SINTONIZZATORE

SINTONIZZATORE	SÌ
DVB HD	SÌ

Collegamenti

Il pannello di collegamento del televisore consente di collegare i cavi per i segnali in entrata e altri dispositivi supplementari, quali un videoregistratore o un impianto musicale Bang & Olufsen collegato.

È necessario che ciascun dispositivo collegato a queste prese venga registrato nel menu COLLEGAMENTI. Per ulteriori informazioni, [vedere pagina 12](#).

Prima di collegare altri apparecchi al televisore, scollegare il televisore dalla rete elettrica.

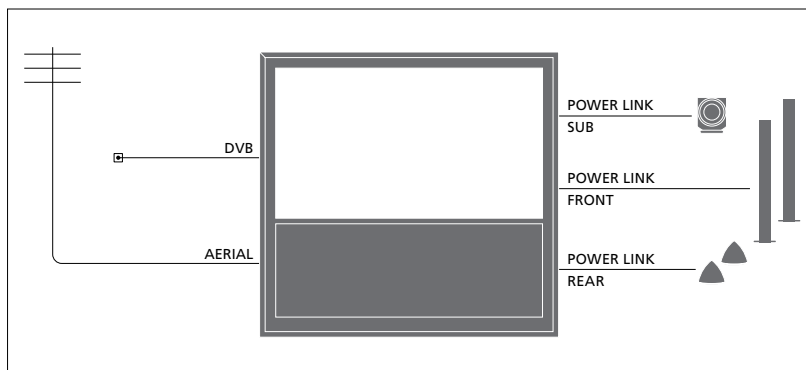

Configurazione BeoVision 10-40/46

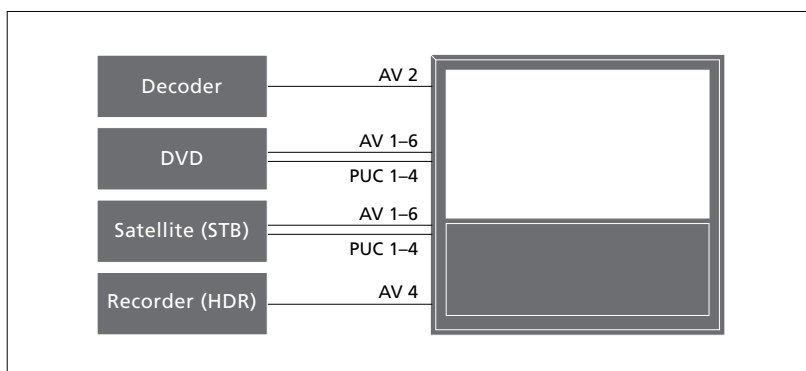

Vi sono alcune limitazioni relativamente ai tipi di dispositivi che possono essere collegati alle prese.

Gli apparecchi con uscita VGA possono essere collegati e registrati solo alla presa AV3.

In una configurazione BeoVision 10-32 con diffusori Power Link e un subwoofer, il subwoofer deve essere collegato al televisore e i diffusori al subwoofer. È possibile collegare solo diffusori anteriori. [Vedere pagina 20](#) per ulteriori informazioni.

Le illustrazioni sopra sono solo degli esempi.

Tipo IR

Nei menu AV è possibile selezionare la modalità di collegamento di un prodotto controllato tramite PUC. È possibile scegliere fra "PRESA" (cavo) e "IR" (IR Blaster).

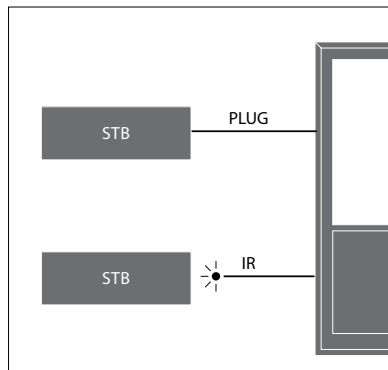

Trasmettitori IR: per poter controllare prodotti di altra marca con un telecomando Bang & Olufsen, è possibile montare un trasmettitore IR Bang & Olufsen su ciascun apparecchio. Collegare ciascun trasmettitore alla relativa presa PUC sul pannello di collegamento principale.

Modulo DVB

Il modulo CA svolge la funzione di "lettore" della Smart Card, decodificando i segnali codificati trasmessi dal fornitore dei programmi.

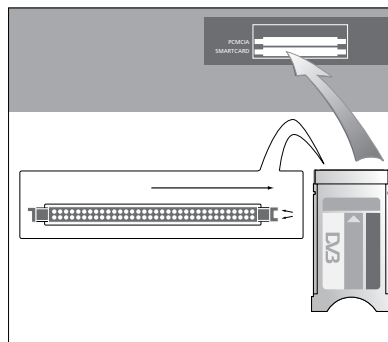

Il modulo CA presenta un'estremità sporgente su un lato e due estremità sporgenti sull'altro. Il lato con due bordi deve essere rivolto verso l'alto.

Quando si inserisce una scheda, il chip dorato deve essere rivolto lontano dallo schermo.

Collegamento e utilizzo di un PC

IMPORTANTE! *Prima di collegare un PC al televisore, scollegare il televisore, il computer e tutti i dispositivi collegati al PC dalla rete elettrica.*

Per collegare un computer al televisore...

- > Usando il tipo di cavo appropriato, collegare un'estremità alla presa DVI, VGA o HDMI in uscita dal computer e l'altra estremità alla presa VGA o HDMI del televisore.
- > Per ascoltare l'audio dal computer con i diffusori collegati al televisore, utilizzare l'apposito cavo e collegare l'uscita audio del computer alle prese R-L o SPDIF del televisore.
- > Ricollegare il televisore, il computer, e tutti i dispositivi collegati al computer alla rete. Il computer deve essere collegato a una presa dotata di messa a terra come specificato nelle istruzioni di configurazione del computer.

*Se il PC è stato collegato alla presa VGA del televisore, il PC deve essere registrato alla presa AV3 nel menu COLLEGAMENTI.
Un PC collegato alla presa HDMI può essere registrato a tutte le prese o gruppi prese AV.*

Visualizzazione delle immagini del computer sullo schermo

Per visualizzare le immagini del computer sullo schermo del televisore, è necessario richiamarle con il telecomando.

Per richiamare le immagini dal computer...

- > Premere **LIST** e utilizzare i tasti di navigazione su o giù per richiamare **PC** sul display del Beo4 e premere il tasto **centrale** per richiamare l'immagine. È possibile quindi utilizzare il computer normalmente. (Beo6: premere **PC**.)

Per collegare una foto/videocamera al televisore, [vedere pagina 15](#).

Registrazione di dispositivi video supplementari

Se si collegano dei dispositivi video supplementari al televisore, è necessario registrarli nel menu COLLEGAMENTI.

Durante la prima configurazione del televisore, ogni dispositivo collegato in quel momento viene rilevato dal televisore. Il menu COLLEGAMENTI viene visualizzato automaticamente sullo schermo durante la prima configurazione per consentire la registrazione di dispositivi collegati non automaticamente rilevati dal televisore. Se un dispositivo viene collegato successivamente, è necessario registrarlo nel menu COLLEGAMENTI.

Dispositivi collegati

La registrazione dei dispositivi collegati al televisore consente di azionarli mediante il telecomando.

- > Richiamare il menu CONFIGURAZIONE TV e selezionare OPZIONI.
- > Premere il tasto **centrale** per richiamare il menu OPZIONI. Il menu COLLEGAMENTI è già evidenziato.
- > Premere il tasto **centrale** per richiamare il menu COLLEGAMENTI.
- > Usare i tasti di navigazione su o giù per scorrere i diversi gruppi prese: AV1, AV2, AV3, AV5, AV6, HDMI EXPANDER e HDMI MATRIX, se disponibile.
- > Premere il tasto **centrale** per registrare un tipo di prodotto collegato al gruppo di prese evidenziato.
- > Usare i tasti di navigazione su o giù per spostarsi fra le prese nel gruppo:
- > Usare i tasti di navigazione sinistro o destro per registrare il dispositivo collegato alla presa evidenziata.
- > Premere il tasto **centrale** per poter selezionare il prodotto da un elenco a schermo.
- > Usare i tasti di navigazione sinistro o destro per visualizzare gli elenchi per gli altri tipi di prodotti.
- > Premere i tasti di navigazione su o giù o un tasto numerico per evidenziare il nome del prodotto e premere il tasto **centrale** per registrarlo.
- > Premere il tasto **verde** per denominare la fonte. Viene quindi attivato il menu che consente la denominazione.
- > Usare i tasti di navigazione su e giù per reperire i singoli caratteri che compongono il nome.
- > Premere il tasto **centrale** per accettare il nome.

COLLEGAMENTI	
AV1	NESSUNO
AV2	NESSUNO
AV3	NESSUNO
AV4	NESSUNO
AV5	NESSUNO
AV6	NESSUNO
HDMI EXPANDER	NO
HDMI MATRIX	NO
SINTONIZZAZIONE COLLEG.	

- > I nomi sono visualizzati sul display a schermo del televisore quando la fonte viene selezionata.
- > Premere il tasto **centrale** per richiamare il menu STANDBY AUTOM.
- > Premere i tasti di navigazione sinistro o destro per visualizzare l'elenco delle opzioni di standby per quando il dispositivo collegato sarà posto in standby.
- > Premere il tasto **centrale** per selezionare un'opzione di standby.
- > Una volta completate le impostazioni per un gruppo prese, premere il tasto **centrale** per ritornare al menu COLLEGAMENTI.
- > Ripetere la procedura per ciascun gruppo prese.

*Solo dopo aver ultimato le impostazioni durante la configurazione iniziale e aver registrato tutti i dispositivi, premere il tasto **verde** per memorizzare la configurazione.*

Voci del menu AV1 – AV6

FRONTE... Consente di selezionare la fonte collegata. L'opzione selezionata indica quale tasto del telecomando attiva la fonte. Per esempio, una fonte registrata come V.MEM viene selezionata quando si preme il tasto **V MEM**. Una fonte registrata come DTV2 viene attivata premendo **LIST** e quindi il tasto di navigazione su o giù per visualizzare DTV2; premere quindi il tasto **centrale**. (Beo6: premere DTV2.) Le opzioni sono: **NESSUNO...** Se nessun dispositivo è collegato. **V.MEM...** Per un video registratore o registratore con disco rigido collegati. Solo AV2-4. **DVD/DVD2...** Per un registratore o lettore DVD collegato. **DTV2...** Per altri dispositivi, come un set-top box. **DTV...** Per altri dispositivi, come un set-top box. **V.AUX2...** Per altri dispositivi, come una console per videogiochi. **TV...** Occupato dal sintonizzatore TV, sempre che non si disabilitino entrambi i sintonizzatori nel menu **CONFIGURA SINTONIZZATORE**. **PC...** Per un PC collegato. **DECODER...** Per un decodificatore collegato. Gli elenchi delle fonti sono suddivisi in quattro gruppi; "stb" sono i set-top box, "dvd" sono lettori e registratori DVD, "vmem" sono videoregistratori, incluso i registratori con hard disk, "altro" sono, per esempio, PC e media centre. **NOME...** Consente di denominare la fonte che si desidera registrare; il nome immesso viene visualizzato sul display a schermo quando si attiva la fonte. **(SELEZIONE AUTOM)...** Consente di selezionare automaticamente una fonte collegata ad AV5 non appena il televisore rileva un segnale, sempre che il TV sia acceso. Le opzioni disponibili sono **SÌ** e **NO**. **PRESA IR...** Consente di selezionare la presa IR utilizzata per la fonte; le opzioni sono PUC1, PUC2, PUC3, PUC4 e **NESSUNO**.

TIPO IR... Consente di selezionare il tipo di collegamento IR utilizzato. Le opzioni sono **PRESA** (per collegamento cablato) e **IR** (per collegamento con IR blaster). **HDMI...** Indica se il dispositivo è collegato al televisore tramite una delle prese HDMI. Selezionare la presa pertinente: A, B o C. **(YPbPr)...** Indica se il dispositivo è collegato al televisore tramite le prese YPbPr. Le opzioni sono **SÌ** e **NO**. Può essere registrato solo in uno dei menu AV (AV2-AV4 o AV6), in qualsiasi momento. **(VGA)...** Indica se il dispositivo è collegato al televisore tramite la presa VGA. Le opzioni disponibili sono **SÌ** e **NO**. **S/P-DIF...** Consente di selezionare il collegamento S/P-DIF utilizzato. Le opzioni sono 1, 2 e **NESSUNO**.

Un HDMI Expander deve essere sempre collegato a HDMI C, se presente; in caso contrario, a HDMI B. Quando si collega un HDMI Expander, prese HDMI aggiuntive diventano disponibili; C1, C2, C3 e C4.

Mentre è possibile registrare un dispositivo a uno dei tanti tipi di fonte disponibili, il tipo scelto influisce sulla modalità d'uso della fonte.

AV2	
FRONTE	NESSUNO
NOME
PRESA IR	NESSUNO
TIPO IR	NESSUNO
HDMI	NESSUNO
Y/Pb/Pr	NO
S/P-DIF	NESSUNO

Informazioni sulle fonti High Definition (HD)

I segnali SD possono essere registrati, oltre ad essere distribuiti a una stanza collegata, mentre questo non è possibile con i segnali HD.

Collegare entrambi i segnali HD e SD al televisore. Viene sempre utilizzato il segnale migliore. Se non è disponibile alcun segnale HD, viene visualizzato il segnale SD.

NOTA: se altri dispositivi sono collegati al televisore, impostare RISP. ENERGIA su NO. [Vedere pagina 31](#) per ulteriori informazioni.

Opzioni di standby

Se viene registrato un prodotto di altra marca nel menu COLLEGAMENTI, è possibile selezionare OPZIONI STANDBY diverse per il prodotto. Questo significa che è possibile impostare la commutazione automatica sullo standby del prodotto collegato.

Le opzioni disponibili sono:

DISATT. A CAMBIAM. FONTE... il prodotto si imposta immediatamente sullo standby quando si seleziona un'altra fonte.

DISATT. A STANDBY TV... il prodotto passa in standby non appena il televisore viene portato in standby.

SEMPRE ACCESO... il televisore non commuta il prodotto sullo standby, ma il prodotto può impostarsi sullo standby in base alle proprie impostazioni.

CONTROLLO MANUALE... il prodotto può essere acceso e spento manualmente con il telecomando. Per ulteriori informazioni, [vedere pagina 39](#).

Prese per foto/videocamera e cuffie

È possibile collegare delle cuffie e ascoltare un programma oppure collegare una videocamera per vedere i propri filmati sul televisore.

Rimuovere il coperchio per accedere alle prese della foto/videocamera e delle cuffie. Premere sul lato destro o sinistro del coperchio per sollevarlo e rimuoverlo.

Prese per collegamenti temporanei

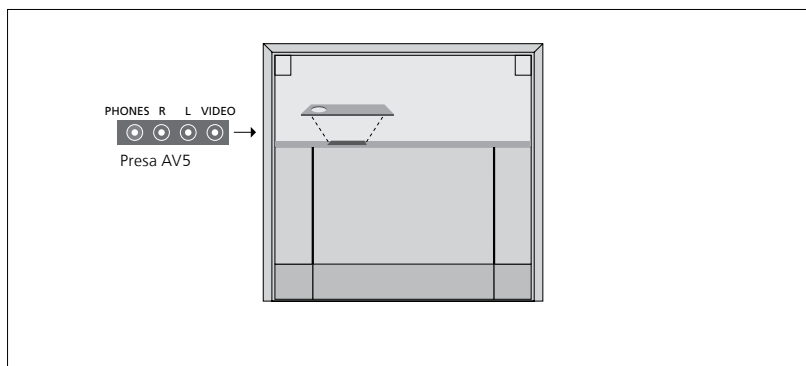

PHONES

Le cuffie stereofoniche possono essere collegate alla presa identificata come PHONES.

- Se l'audio dei diffusori non è disattivato, la regolazione del volume interesserà i diffusori.
- Per disattivare l'audio dei diffusori collegati al televisore, premere la parte centrale del tasto $\wedge \vee$.
- Quando l'audio dei diffusori è disattivato, premere \wedge oppure \vee per regolare l'audio delle cuffie.
- Per attivare nuovamente l'audio dai diffusori, premere nuovamente la parte centrale del tasto $\wedge \vee$.

Nota: l'ascolto prolungato ad alto volume può danneggiare l'udito!

R – L

Per il collegamento audio, per il canale audio destro e sinistro rispettivamente.

VIDEO

Per il collegamento del segnale video.

L'illustrazione mostra l'ubicazione delle prese per la foto/videocamera e le cuffie sul BeoVision 10-32. Per l'ubicazione di queste prese sul BeoVision 10-40/46, vedere la Guida introduttiva.

Visione delle immagini digitali sul televisore

Per vedere le immagini di una fotocamera o video, collegare quest'ultima alla presa AV5 e accendere il televisore. Il televisore registra automaticamente il segnale ed è possibile vedere immagini fisse o video sullo schermo.

Per selezionare l'ingresso CAMERA mediante il telecomando Beo4...

> Premere LIST e utilizzare i tasti di navigazione su o giù per richiamare CAMERA* sul display del Beo4 e premere il tasto centrale per richiamare l'immagine. (Beo6: premere CAMERA.)

*Per visualizzare CAMERA sul Beo4, è necessario dapprima aggiungerla all'elenco delle funzioni di Beo4. Per ulteriori informazioni, vedere la Guida fornita con il Beo4.

Modifica dei canali TV sintonizzati

Se la sintonizzazione automatica di tutti i canali non ha consentito di memorizzare i canali sui numeri desiderati oppure i canali memorizzati non sono stati denominati automaticamente, è possibile riorganizzare l'ordine di visualizzazione dei canali e denominarli come si preferisce.

Se i canali sintonizzati richiedono una modifica ulteriore, quale la sintonizzazione di precisione, utilizzare il menu SINTONIZZAZIONE MANUALE; [vedere pagina 18](#).

Spostamento, denominazione o eliminazione dei canali TV sintonizzati

Al termine della sintonizzazione automatica dei canali, sullo schermo viene visualizzato il menu **MODIFICA CANALI**, che consente di spostare o denominare i canali TV sintonizzati. È inoltre possibile eliminare canali TV.

Per accedere al menu MODIFICA CANALI...

- > Richiamare il menu CONFIGURAZIONE TV e selezionare SINTONIZZAZIONE.
- > Premere il tasto **centrale** per richiamare il menu CONFIGURAZIONE CANALE ed evidenziare MODIFICA CANALI.
- > Premere il tasto **centrale** per richiamare il menu MODIFICA CANALI.

Per spostare i canali TV sintonizzati...

- > Nel menu MODIFICA CANALI, evidenziare il canale che si desidera spostare.
- > Usare il tasto di navigazione destro per spostare il canale fuori dall'elenco.
- > Utilizzare i tasti di navigazione su o giù per spostare il canale al numero di canale desiderato.
- > Usare il tasto di navigazione sinistro per ripristinare il canale nell'elenco oppure per scambiarne la posizione con il canale che occupa il numero di canale desiderato.
- > Spostare quindi il canale di cui è stata cambiata la posizione su un numero di canale vuoto o su un numero già occupato e ripetere la procedura.
- > Dopo aver spostato i canali desiderati, premere **BACK** per scorrere all'indietro i menu, oppure premere senza rilasciare **BACK** per uscire da tutti i menu.

>> *Modifica dei canali TV sintonizzati*

Per denominare i canali sintonizzati...

- > Nel menu MODIFICA CANALI, evidenziare il canale che si desidera denominare.
- > Premere il tasto **verde** per denominare il canale. Viene quindi attivato il menu che consente la denominazione.
- > Usare i tasti di navigazione su e giù per reperire i singoli caratteri che compongono il nome.
- > Spostarsi fra le posizioni dei caratteri con i tasti di navigazione sinistro e destro.
- > Premere il tasto **centrale** per memorizzare il nome.
- > Se necessario, ripetere la procedura per denominare altri numeri di canale.
- > Dopo aver terminato la denominazione dei canali desiderati, premere il tasto **centrale** per confermare l'elenco modificato, oppure premere **BACK** per uscire da tutti i menu senza memorizzare.

Per eliminare canali sintonizzati...

- > Nel menu MODIFICA CANALI, evidenziare il canale che si desidera eliminare.
- > Usare il tasto di navigazione destro per spostare il canale fuori dall'elenco.
- > Premere il tasto **giallo** per eliminare il canale.
- > Premere nuovamente il tasto **giallo** per eliminare definitivamente il canale oppure il tasto di navigazione sinistro due volte per ripristinare il canale nell'elenco.
- > Una volta eliminati i canali desiderati, premere senza rilasciare **BACK** per uscire da tutti i menu.



Spostamento di un canale.



Denominazione di un canale.

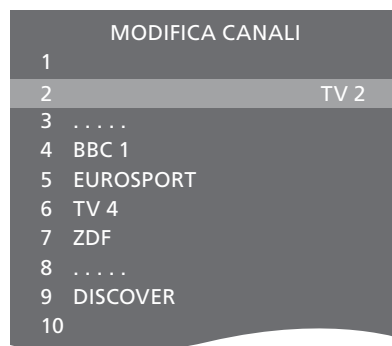

Eliminazione di un canale.

Gestione dei canali sintonizzati

È possibile memorizzare i canali TV con numeri di canale particolari, nonché eseguire la sintonizzazione di precisione per la ricezione dei canali, indicare la presenza di canali codificati e scegliere tipi di audio adatti ai singoli canali.

- > Richiamare il menu CONFIGURAZIONE TV e selezionare SINTONIZZAZIONE.
- > Premere il tasto **centrale** per richiamare il menu SINTONIZZAZIONE ed evidenziare SINTONIZZAZIONE MANUALE.
- > Premere il tasto **centrale** per richiamare il menu SINTONIZZAZIONE MANUALE TV.
- > Usare i tasti di navigazione su o giù per spostarsi fra le voci di menu.
- > Utilizzare i tasti di navigazione sinistro e destro per visualizzare le impostazioni per ciascuna voce.
- > Se si sceglie NOME, premere il tasto **verde** per iniziare la procedura di denominazione. Usare i tasti di navigazione su e giù per immettere i singoli caratteri che compongono il nome. Usare i tasti di navigazione sinistro e destro per spostarsi fra i caratteri che compongono il nome.
- > Una volta apportate le modifiche, premere il tasto **centrale** per confermare le impostazioni.
- > Premere il tasto **centrale** per memorizzare il canale così regolato.
- > Premere **BACK** per uscire da tutti i menu.

Se viene visualizzata la voce SISTEMA TV nel menu, accertarsi che sia visualizzato il sistema di trasmissione corretto prima di iniziare la sintonizzazione:

B/G...	per PAL/SECAM BG
I...	per PAL I
L...	per SECAM L
L...	per NTSC M
D/K...	per PAL/SECAM D/K

Se i canali vengono trasmessi in due lingue e si desidera riprodurle entrambe, è possibile memorizzare due volte il canale, una volta per ciascuna lingua.

SINTONIZZAZIONE MANUALE TV	
FREQUENZA	217
NUMERO CANALE	7
NOME	DR 1
SINTONIA FINE	0
DECODER	NO
SISTEMA TV	PAL/BG
AUDIO	STEREO

Anche se viene memorizzato un tipo di audiolingua, è possibile scegliere uno dei tipi di audio disponibili durante la visione di un programma TV.

Risintonizzazione o aggiunta di canali

È possibile impostare il televisore in modo che i canali TV vengano ricercati automaticamente.

Si possono preimpostare fino a 99 canali TV su altrettanti numeri di canale, identificandoli ciascuno con un numero e un nome diversi.

È possibile sintonizzare nuovi canali, ad esempio in caso di trasloco, oppure ri-sintonizzare dei canali eliminati in precedenza.

Se la sintonizzazione viene eseguita mediante il menu AGGIUNGI CANALI, i canali precedentemente sintonizzati rimangono invariati. Ciò consente di mantenere il nome e l'ordine dei canali TV nell'elenco ed eventuali impostazioni speciali memorizzate.

È possibile risintonizzare tutti i canali TV mediante la funzione di sintonizzazione automatica di tutti i canali del televisore. È inoltre possibile aggiungere un nuovo canale oppure aggiornare un canale sintonizzato che, ad esempio, è stato spostato dall'emittente del servizio.

- > Richiamare il menu CONFIGURAZIONE TV e selezionare CONFIGURAZIONE CANALE.
- > Premere il tasto **centrale** per richiamare il menu CONFIGURAZIONE CANALE.

Risintonizzazione mediante sintonizzazione automatica

- > Nel menu CONFIGURAZIONE CANALE, evidenziare SINTONIZZAZIONE AUTOMATICA.
- > Premere il tasto **centrale** per richiamare il menu SINTONIZZAZIONE AUTOMATICA.
- > Utilizzare il tasto di navigazione destro per avviare la sintonizzazione automatica.
- > Al termine della sintonizzazione automatica viene visualizzato il menu MODIFICA CANALI. Ora si può rimuovere o denominare i canali.

Aggiunta di nuovi canali TV

- > Nel menu SINTONIZZAZIONE, evidenziare AGGIUNGI CANALI.
- > Premere il tasto **centrale** per richiamare il menu AGGIUNGI CANALI.
- > Utilizzare il tasto di navigazione destro per iniziare. I nuovi canali vengono aggiunti automaticamente non appena rilevati.
- > Al termine della sintonizzazione e dell'aggiunta di nuovi canali, viene visualizzato il menu MODIFICA CANALI. Ora si può rimuovere o denominare i canali. Il cursore evidenzia il primo nuovo canale tra quelli appena aggiunti all'elenco.



NOTA: risintonizzando tutti i canali TV, tutte le impostazioni di canale effettuate andranno perse!

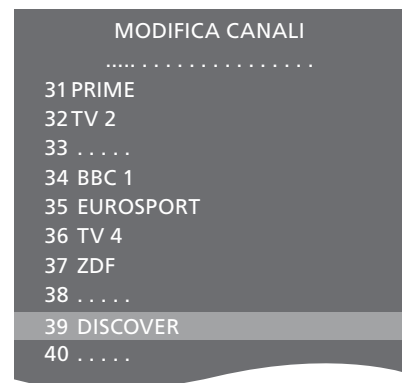

Se lo si desidera, è possibile aggiungere diffusori Power Link e un subwoofer BeoLab al televisore. È inoltre possibile collegare solo un subwoofer o diffusori esterni.

Se si collegano un subwoofer e diffusori, il subwoofer deve essere collegato al televisore e i diffusori al subwoofer.

Selezione del tipo dei diffusori

Accendere il televisore prima di regolare le impostazioni dei diffusori.

Registrazione dei tipi di diffusore

- > Richiamare il menu CONFIGURAZIONE TV e selezionare OPZIONI.
- > Premere il tasto **centrale** per richiamare il menu OPZIONI ed evidenziare AUDIO.
- > Premere il tasto **centrale** per richiamare il menu REGOLAZIONI AUDIO ed evidenziare TIPO DIFFUSORI.
- > Premere il tasto **centrale** per richiamare il menu TIPO DIFFUSORI e utilizzare i tasti di navigazione su o giù per selezionare il tipo di diffusore.
- > Usare i tasti di navigazione sinistro o destro per selezionare SÌ o NO.
- > Premere il tasto **centrale** per memorizzare o premere senza rilasciare **BACK** per uscire dal menu senza memorizzare.

TIPO DIFFUSORE	
ANTERIORE	BEOLAB 8000
POSTERIORE	BEOLAB 4000

È sufficiente aggiungere diffusori Power Link e un subwoofer BeoLab al televisore per ottenere un impianto audio surround.

Una configurazione audio surround è particolarmente indicata per il soggiorno. Lasciare che sia l'immagine a determinare la posizione ideale per l'ascolto e la visione. La riproduzione audio è ottimale nell'area compresa tra i diffusori.

Selezione dei tipi di diffusore

Accendere il televisore prima di regolare le impostazioni dei diffusori.

Registrazione dei tipi di diffusore

- > Richiamare il menu CONFIGURAZIONE TV e selezionare OPZIONI.
- > Premere il tasto **centrale** per richiamare il menu OPZIONI ed evidenziare AUDIO.
- > Premere il tasto **centrale** per richiamare il menu REGOLAZIONI AUDIO ed evidenziare TIPO DIFFUSORI.
- > Premere il tasto **centrale** per richiamare il menu TIPO DIFFUSORI e utilizzare i tasti di navigazione sinistro e destro per portarsi sul proprio tipo di diffusore.
- > Premere il tasto di navigazione giù spostarsi sul diffusore successivo e utilizzare i tasti di navigazione sinistro e destro per portarsi sul proprio tipo di diffusore.
- > Premere il tasto centrale per memorizzare o premere **BACK** per uscire dal menu senza salvare.

TIPO DIFFUSORE	
ANTERIORE	BEOLAB 8000
POSTERIORE	BEOLAB 4000
SUBWOOFER	SÌ

Impostazione della distanza dei diffusori

Accendere il televisore dalla posizione di visione preferita. Immettere le distanze lineari espresse in metri tra la propria posizione e ciascun diffusore.

Per impostare le distanze...

- > Richiamare il menu CONFIGURAZIONE TV e selezionare OPZIONI.
- > Premere il tasto **centrale** per richiamare il menu OPZIONI ed evidenziare AUDIO.
- > Premere il tasto **centrale** per richiamare il menu REGOLAZIONI AUDIO ed evidenziare DISTANZA DIFFUSORI.
- > Premere il tasto **centrale** per richiamare il menu DISTANZA DIFFUSORI.
- > Spostare il cursore da un diffusore all'altro e utilizzare i tasti di navigazione sinistro e destro per selezionare la distanza approssimativa in linea retta in metri tra la posizione di visione e ciascun diffusore.
- > Dopo avere immesso le distanze, premere il tasto **centrale** per memorizzare le impostazioni oppure premere senza rilasciare **BACK** per uscire dal menu senza memorizzarle.

DISTANZA DIFFUSORI	
CENTRALE	1,0 M
ANT. SINISTRO	1,0 M
ANT. DESTRO	1,0 M
POSTERIORE DES.	1,0 M
POSTERIORE SIN.	1,0 M
SUBWOOFER	1,0 M

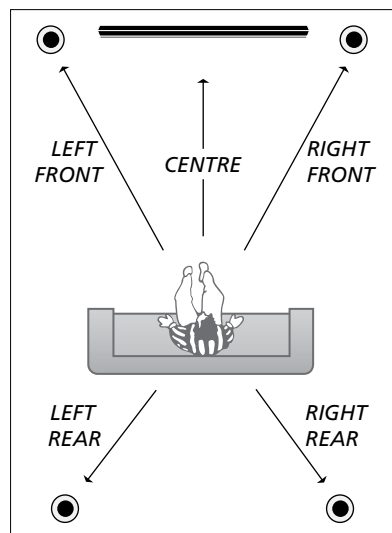

Calibrazione del livello dell'audio

Dopo aver collegato i diffusori al televisore in una configurazione audio surround, è necessario eseguirne la calibrazione.

Ciascun diffusore incluso nella configurazione audio surround emette in successione un suono per la taratura. È necessario regolare il livello dell'audio di tutti i diffusori collegati in modo che corrisponda al livello dell'audio dei diffusori centrali. È possibile scegliere una sequenza di suoni automatica o manuale.

Una volta eseguita la calibrazione dei diffusori, è necessario eseguire una nuova calibrazione solo se vengono apportate modifiche all'installazione, ad esempio se uno o più diffusori vengono spostati.

LIVELLO DIFFUSORI	
SEQUENZA	MANUALE
ANT. SINISTRO
ANT. DESTRO
POSTERIORE DES.
POSTERIORE SIN.

Per calibrare il livello dell'audio...

- > Richiamare il menu CONFIGURAZIONE TV e selezionare OPZIONI.
- > Premere il tasto **centrale** per richiamare il menu OPZIONI ed evidenziare AUDIO.
- > Premere il tasto **centrale** per richiamare il menu REGOLAZIONI AUDIO ed evidenziare LIVELLO DIFFUSORI.
- > Premere il tasto **centrale** per richiamare il menu LIVELLO DIFFUSORI. SEQUENZA è evidenziato.
- > Usare i tasti di navigazione sinistro o destro per selezionare AUTOMATICO o MANUALE.
- > Premere il tasto di navigazione sinistro o destro per regolare l'audio del diffusore e utilizzare i tasti di navigazione su e giù per spostarsi su un altro diffusore.
- > Dopo avere regolato l'audio di tutti i diffusori inclusi nella configurazione audio surround, premere il tasto **centrale** per memorizzare le impostazioni oppure **BACK** per uscire dal menu senza memorizzarle.

Visualizzazione del nome del sistema audio attivo

È possibile visualizzare sullo schermo il nome del sistema audio attivo di una fonte o programma, ma non è possibile regolare o programmare un sistema audio.

Per visualizzare il sistema audio attivo...

- > Richiamare il menu CONFIGURAZIONE TV e selezionare OPZIONI.
- > Premere il tasto **centrale** per richiamare il menu OPZIONI ed evidenziare AUDIO.
- > Premere il tasto **centrale** per richiamare il menu REGOLAZIONI AUDIO ed evidenziare SISTEMA AUDIO.
- > Premere il tasto **centrale** per richiamare il menu SISTEMA AUDIO. Il sistema audio attivo viene visualizzato.
- > Premere senza rilasciare **BACK** per uscire da tutti i menu.

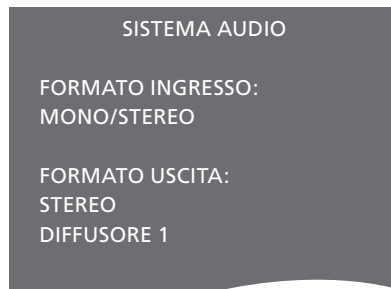

Un esempio di un sistema audio che può essere visualizzato nel menu.

La combinazione dei diffusori non deve necessariamente corrispondere al numero dei canali disponibili perché il sistema audio sia attivo.

Regolazione delle impostazioni dell'immagine e dell'audio

Le impostazioni dell'immagine e dell'audio sono programmate in fabbrica su valori neutri che soddisfano la maggior parte delle condizioni di visione e di ascolto. È possibile tuttavia modificarle in base alle necessità.

È possibile regolare la luminosità, il contrasto o il colore. Le impostazioni dell'audio includono il volume, i toni alti e i toni bassi.

Le impostazioni dell'immagine e dell'audio possono essere memorizzate in modo temporaneo, ovvero fino allo spegnimento del televisore, oppure in modo permanente.

Attivare MODALITÀ GIOCO se si collega una console per videogiochi al televisore.

Per ulteriori informazioni su come modificare il formato dell'immagine, vedere l'Introduzione.

Regolazione della luminosità, del colore o del contrasto

È possibile regolare le impostazioni dell'immagine mediante il menu **IMMAGINE**. Le impostazioni temporanee vengono annullate allo spegnimento del televisore.

- > Richiamare il menu CONFIGURAZIONE TV e selezionare OPZIONI.
- > Premere il tasto **centrale** per richiamare il menu OPZIONI ed evidenziare IMMAGINE.
- > Premere il tasto **centrale** per richiamare il menu IMMAGINE.
- > Utilizzare i tasti di navigazione su o giù per spostarsi tra i menu.
- > Utilizzare i tasti di navigazione sinistro e destro per modificare le impostazioni
- > Premere **BACK** per memorizzare le impostazioni fino allo spegnimento del televisore, oppure
- > ...premere il tasto **centrale** per memorizzare permanentemente le impostazioni.

Per le fonti video che utilizzano il segnale VGA sono anche visualizzate le seguenti opzioni:
DIM. ORIZZ... consente di regolare le dimensioni dell'immagine lungo l'asse orizzontale.
DIM. VERT... consente di regolare le dimensioni dell'immagine lungo l'asse verticale.
POS. ORIZZ... consente di regolare la posizione dell'immagine lungo l'asse orizzontale.
POS. VERT... consente di regolare la posizione dell'immagine lungo l'asse verticale.
Queste quattro impostazioni sono disponibili solo per la risoluzione dello schermo attiva al momento della regolazione delle impostazioni.

*Per rimuovere temporaneamente l'immagine dallo schermo, premere **LIST** e utilizzare i tasti di navigazione su o giù per richiamare **P.MUTE** sul display del Beo4; premere il tasto **centrale**. Per ripristinare l'immagine, premere un tasto fonte. (Beo6: premere **◀** per richiamare la visualizzazione Scena sul Beo6, premere quindi **Immagine** e **No Immag**. Per ripristinare l'immagine, premere nuovamente **No Immag**.)*



Quando i segnali sono inviati in formato 1080p o 1080i, la voce di menu DIMENSIONI è disponibile nel menu IMMAGINE.

Modalità Gioco

Se si collega una console per videogiochi o si gioca a un gioco per PC utilizzando il televisore come monitor, è possibile attivare la "Modalità Gioco", la quale minimizza il ritardo causato dall'elaborazione del segnale. Il televisore ricorda se la modalità gioco è stata attivata l'ultima volta che ciascuna fonte è stata selezionata.

Per attivare la MODALITÀ GIOCO direttamente con il Beo6...

> Premere **Gioco** e selezionare **Si**, oppure selezionare **No** per disattivare nuovamente la "Modalità Gioco".

Per attivare la MODALITÀ GIOCO tramite il menu CONFIGURAZIONE TV...

- > Richiamare il menu CONFIGURAZIONE TV e selezionare OPZIONI.
- > Premere il tasto **centrale** per richiamare il menu OPZIONI ed evidenziare IMMAGINE.
- > Premere il tasto **centrale** per richiamare il menu IMMAGINE.
- > Utilizzare i tasti di navigazione su o giù per spostarsi sulla MODALITÀ GIOCO.
- > Premere più volte il tasto **centrale** per selezionare SÌ o NO.
- > Premere **BACK** per tornare indietro nei menu o premere senza rilasciare **BACK** per uscire dai menu.

*Per attivare la MODALITÀ GIOCO direttamente con il Beo4*1...*

- > Premere **LIST** e utilizzare i tasti di navigazione su o giù per richiamare GAME sul display del Beo4.
- > Premere più volte il tasto **centrale** per selezionare SÌ o NO.

**1Se si dispone di un Beo4 senza tasto di navigazione, GAME potrebbe non essere disponibile.*

Regolazione di volume, bassi o alti

L'audio viene impostato in fabbrica su valori neutri che soddisfano le più comuni posizioni di ascolto. È possibile tuttavia modificarle in base alle necessità.

È possibile preimpostare i livelli audio per il volume, gli alti e i bassi ed un subwoofer.

È inoltre possibile attivare o disattivare la funzione di sonorità. La funzione della sonorità consente di compensare la mancanza di sensibilità dell'orecchio umano alle alte e basse frequenze, le quali vengono aumentate per livelli di volume bassi in modo che i toni musicali bassi diventino più dinamici.

È inoltre possibile selezionare due combinazioni predefinite per i diffusori, una da utilizzare ogni volta che si attiva una fonte video del televisore, e un'altra da utilizzare ogni volta che si attiva una fonte audio collegata al televisore. È sempre possibile selezionare una diversa combinazione di diffusori in qualsiasi momento.

Per ulteriori informazioni sulle combinazioni dei diffusori, [vedere pagina 28](#).

Per regolare l'audio...

- > Richiamare il menu CONFIGURAZIONE TV e selezionare OPZIONI.
- > Premere il tasto **centrale** per richiamare il menu OPZIONI ed evidenziare AUDIO.
- > Premere il tasto **centrale** per richiamare il menu REGOLAZIONI AUDIO ed evidenziare REGOLAZIONI.
- > Premere il tasto **centrale** per richiamare il menu REGOLAZIONI AUDIO.
- > Utilizzare i tasti di navigazione su o giù per selezionare una voce da regolare.
- > Utilizzare i tasti di navigazione sinistro e destro per modificare i valori o selezionare un'impostazione.
- > Premere **BACK** per memorizzare le impostazioni fino allo spegnimento del televisore, oppure...
- > ...premere il tasto **centrale** per memorizzare permanentemente le impostazioni.

REGOLAZIONI	
VOLUME
BASSI
ALTI
SUBWOOFER
LOUDNESS	SÌ
VIDEO PREDEF.	DIFFUSORE 3
AUDIO PREDEF.	DIFFUSORE 2

Il contenuto del menu AUDIO dipende dai dispositivi collegati al televisore.

Uso quotidiano delle combinazioni di diffusori, – BeoVision 10-32

È possibile selezionare la combinazione di diffusori più adatta al dispositivo utilizzato, a condizione che le varie modalità audio siano disponibili nel televisore.

NOTA: se al televisore non sono collegati diffusori esterni, ma solo un subwoofer, sarà possibile selezionare solo **SPEAKER1**.

Selezione dei diffusori per l'audio cinematografico

È possibile selezionare tre modalità diffusore, a seconda della fonte che si sta utilizzando e dei diffusori collegati al televisore.

- > Premere **LIST** e utilizzare i tasti di navigazione su o giù per richiamare **SPEAKER** sul display del Beo4 (Beo6: premere \triangle per richiamare la visualizzazione **Scena** sul Beo6 e premere quindi **Diffusore** per richiamare la visualizzazione **Diffusore**.)
- > Premere **1 – 3** per selezionare la combinazione di diffusori desiderata. (Beo6: premere **Ottimizza** o **Modalità 1 – 3**.) I diffusori selezionati vengono attivati automaticamente.
- > Premere senza rilasciare **BACK** per rimuovere **SPEAKER** dal display di Beo4 e tornare alla fonte che si stava utilizzando. (Beo6: premere ripetutamente \triangle per rimuovere la visualizzazione **Diffusore**.)

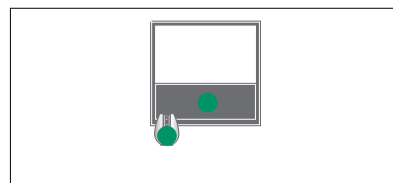

SPEAKER1

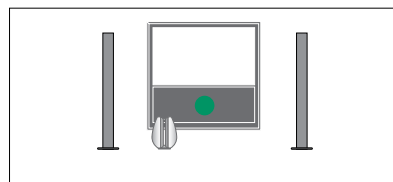

SPEAKER1

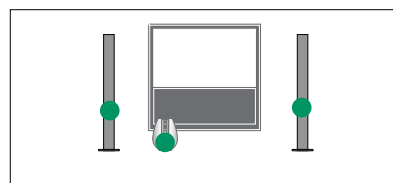

SPEAKER2

Regolazione del bilanciamento dei diffusori con il Beo4

È possibile regolare temporaneamente il bilanciamento tra i diffusori...

- > Premere **LIST** e utilizzare i tasti di navigazione su o giù per richiamare **SPEAKER** sul display del Beo4 e premere il tasto **centrale**.
- > Utilizzare ora **◀◀** e **▶▶** per regolare il bilanciamento dei diffusori sinistro e destro.
- > Premere **BACK** per rimuovere **SPEAKER** dal display del Beo4 e tornare alla fonte che si stava utilizzando

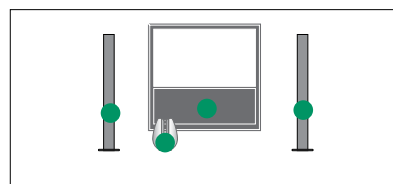

SPEAKER3

È possibile preimpostare due combinazioni di diffusori predefinite per la fonte che si sta utilizzando; [vedere pagina 27](#).

Uso quotidiano delle combinazioni di diffusori, – BeoVision 10-40/46

È possibile trasformare il televisore in un impianto audio surround collegando diffusori Bang & Olufsen e un subwoofer BeoLab.

Ogni volta che si attiva una delle fonti, il televisore seleziona automaticamente i diffusori più appropriati per fornire il tipo di audio più idoneo alla fonte selezionata.

La combinazione dei diffusori viene ottimizzata se si preme il tasto centrale del Beo4. **NOTA:** se al televisore sono collegati soltanto due diffusori anteriori, sarà possibile selezionare solo SPEAKER 1-3.

Selezione dei diffusori per l'audio cinematografico

È possibile selezionare la combinazione di diffusori più adatta al dispositivo utilizzato, a condizione che le varie modalità audio siano disponibili nel televisore.

- > Premere **LIST** e utilizzare i tasti di navigazione su o giù per richiamare **SPEAKER** sul display del Beo4 (Beo6: premere \triangle per richiamare la visualizzazione Scena sul Beo6 e premere quindi **Diffusore** per richiamare la visualizzazione Diffusore.)
- > Premere il tasto centrale se si desidera ottimizzare l'audio, oppure premere 1 – 5 per selezionare la combinazione di diffusori desiderata. (Beo6: premere **Ottimizza** o **Modalità 1 – 5**.) I diffusori selezionati vengono attivati automaticamente.
- > Premere senza rilasciare **BACK** per rimuovere **SPEAKER** dal display del Beo4 e tornare alla fonte che si stava utilizzando. (Beo6: premere ripetutamente \triangle per rimuovere la visualizzazione Diffusore.)

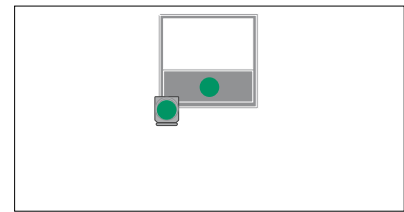

SPEAKER1

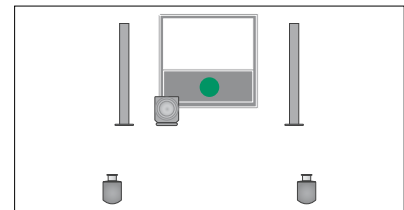

SPEAKER1

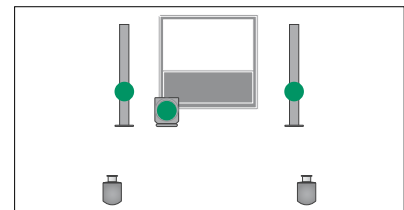

SPEAKER2

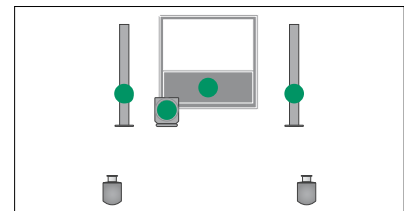

SPEAKER3

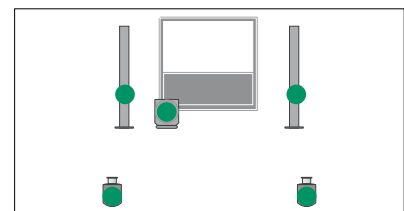

SPEAKER4

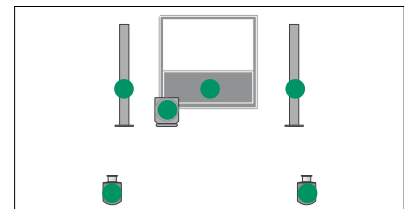

SPEAKER5

Regolazione del bilanciamento dei diffusori con il Beo4

È possibile regolare temporaneamente il bilanciamento tra i diffusori.

- > Premere **LIST** e utilizzare i tasti di navigazione su o giù per richiamare **SPEAKER** sul display del Beo4 e premere il tasto **centrale**.
- > Utilizzare ora \blacktriangle , \blacktriangledown , \blacktriangleleft e \blacktriangleright per regolare il bilanciamento dei diffusori anteriore, posteriore, sinistro e destro.
- > Premere senza rilasciare **BACK** per rimuovere **SPEAKER** dal display di Beo4 e tornare alla fonte che si stava utilizzando.

Impostazione del televisore per l'accensione e lo spegnimento automatici

Il televisore è dotato di un timer di disattivazione incorporato che consente di disattivare il televisore dopo un determinato numero di minuti.

È inoltre possibile impostare il televisore in modo che si attivi in base a una riproduzione programmata su un master audio o video collegato al televisore tramite il Master Link.

Se la fonte del timer è DTV, è necessario effettuare alcune impostazioni nel menu TIMER RIPRODUZIONE DTV.

È inoltre possibile effettuare impostazioni di standby per il televisore in modo che si spenga automaticamente dopo un periodo di inattività.

Impostare RISP. ENERGIA su NO se altri apparecchi sono collegati al televisore.

NOTA: per ragioni di sicurezza, lo stand non ruoterà se il televisore è attivato tramite un timer di riproduzione.

Timer di disattivazione

È possibile impostare il televisore in modo che si spenga dopo un determinato numero di minuti.

*Per attivare il timer di disattivazione con il Beo4*1...*

- > Premere **LIST** e utilizzare i tasti di navigazione su o giù per richiamare **SLEEP** sul display del Beo4.
- > Premere più volte il tasto **centrale** per selezionare il numero di minuti.

Per impostare un timer di disattivazione...

- > Premere **LIST** e utilizzare i tasti di navigazione su o giù per richiamare **SLEEP** sul display del Beo4.
- > Premere più volte il tasto **centrale** fino a visualizzare **NO** sul display del televisore.

Per attivare il timer di disattivazione con il Beo6...

- > Premere **Disattiva** e selezionare il numero di minuti, oppure **No**.

Per impostare il timer di disattivazione tramite il menu...

- > Premere **MENU** per richiamare il menu CONFIGURAZIONE TV, quindi evidenziare **RIPRODUCI TIMER**.
- > Premere il tasto **centrale** per richiamare il menu **TIMER DISATTIVAZIONE**.
- > Premere più volte il tasto **centrale** per selezionare il numero dei minuti oppure **NO**.

**1Se si dispone di un Beo4 privo di tasto di navigazione, SLEEP potrebbe non essere disponibile.*

Timer di riproduzione

Se il televisore è integrato in un impianto audio o video Bang & Olufsen mediante un cavo Master Link, è possibile escludere o includere le funzioni programmate con il timer mediante il menu **RIPRODUCI TIMER**. Ad esempio, è possibile impostare il timer di riproduzione del televisore su **SÌ** e il timer di riproduzione dell'impianto audio su **NO** per fare in modo che le funzioni programmate vengano applicate solo al televisore.

Per attivare il timer di riproduzione...

- > Premere **MENU** per richiamare il menu CONFIGURAZIONE TV, quindi evidenziare **RIPRODUCI TIMER**.
- > Premere il tasto **centrale** per richiamare il menu **RIPRODUCI TIMER** ed evidenziare **TIMER SÌ/NO**.
- > Premere il tasto **centrale** per richiamare il menu **TIMER SÌ/NO**.
- > Utilizzare i tasti di navigazione sinistro e destro selezionare **SÌ**.
- > Premere il tasto **centrale** per memorizzare l'impostazione.

Per ulteriori informazioni su come programmare un timer e attivare o disattivare la funzione di riproduzione programmata per un prodotto audio o video Bang & Olufsen, consultare la Guida fornita con il prodotto.

Timer riproduzione DTV

Se il timer di riproduzione programmato su un prodotto audio o video Bang & Olufsen collegato o se il prodotto video utilizzano DTV come fonte, e il modulo DVB-HD è abilitato, è necessario selezionare le impostazioni per MODALITÀ e GRUPPO. In MODALITÀ, è necessario selezionare la fonte utilizzata: radio o televisione. In GRUPPO, è necessario selezionare il gruppo di emittenti radio o televisive che il timer utilizzerà alla sua esecuzione.

Per effettuare le impostazioni per il timer di riproduzione DTV...

- > Richiamare il menu CONFIGURAZIONE TV e selezionare OPZIONI.
- > Premere il tasto **centrale** per richiamare il menu OPZIONI ed evidenziare TIMER RIPRODUZIONE DTV.
- > Premere il tasto **centrale** per richiamare il menu TIMER RIPRODUZIONE DTV e utilizzare i tasti di navigazione su e giù per spostarsi fra MODALITÀ E GRUPPO.
- > Utilizzare i tasti di navigazione sinistro e destro selezionare l'impostazione desiderata.
- > Premere il tasto **centrale** per memorizzare l'impostazione.
- > Premere **BACK** per tornare indietro nei menu o premere senza rilasciare **BACK** per uscire dai menu.

Nota: se il sintonizzatore TV è disabilitato e il modulo DVB-HD è attivato premendo TV sul telecomando, il nome del menu sarà TIMER RIPRODUZIONE TV.

Ricordarsi inoltre di impostare RIPRODUCI TIMER su SÌ se il televisore o i suoi diffusori devono essere attivati dal timer di riproduzione.

Impostazioni di standby

Il televisore può essere impostato in modo che si commuti sullo standby se non viene azionato per un determinato periodo di tempo. L'impostazione predefinita è di 4 ore. Questa funzione è applicabile solo alla modalità video e non alla modalità audio. È inoltre possibile impostare il televisore su una funzione di risparmio energia.

Per effettuare le impostazioni di standby...

- > Richiamare il menu CONFIGURAZIONE TV e selezionare OPZIONI.
- > Premere il tasto centrale per richiamare il menu OPZIONI ed evidenziare IMPOST. STANDBY. Premere il tasto **centrale** per richiamare il menu IMPOST. STANDBY e utilizzare i tasti di navigazione su e giù per spostarsi fra STANDBY AUTOM. e RISP. ENERGIA.
- > Utilizzare i tasti di navigazione sinistro e destro selezionare l'impostazione desiderata.
- > Premere il tasto **centrale** per memorizzare l'impostazione.
- > Premere **BACK** per tornare indietro nei menu o premere senza rilasciare **BACK** per uscire dai menu.

Dopo aver attivato STANDBY AUTOM., un messaggio viene visualizzato se il televisore non è stato azionato durante l'intervallo di tempo impostato nel menu. Se si continua a non utilizzare il televisore, questo si imposta sullo standby.

Se un segnale video non viene rilevato entro 15 minuti, il televisore entrerà in standby.



Menu TIMER RIPRODUZIONE DTV.

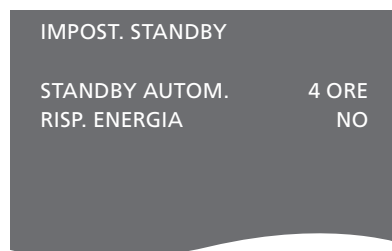

Menu IMPOST. STANDBY.

Se si imposta RISP. ENERGIA su SÌ, il Master Link non deve essere collegato e non sarà possibile attivare il televisore o le sue fonti dalla stanza collegata. Inoltre, con RISP. ENERGIA impostato su SÌ, non è possibile attivare timer di riproduzione esterni o effettuare registrazioni su un registratore con hard disk Bang & Olufsen.

Configurazione del telecomando Beo4

Se non si dispone di un telecomando Beo4 con un tasto di navigazione, è necessario modificare l'impostazione nel menu IMPOSTAZIONE BEO4. Il televisore deve essere inoltre impostato per l'utilizzo con il Beo4 senza tasto di navigazione.

È tuttavia possibile impostare il televisore per l'utilizzo senza tasto di navigazione anche se il proprio telecomando è dotato di tasto di navigazione. Ciò può essere utile se si dispone di un sistema BeoLink che comprende un televisore senza il menu IMPOSTAZIONE BEO4.

Se si imposta il televisore per l'utilizzo senza tasto di navigazione e il Beo4 è dotato di tasto di navigazione, è necessario modificare l'impostazione MODE del Beo4; vedere la Guida del Beo4 per ulteriori informazioni.

Tipo di Beo4

Nel menu IMPOSTAZIONE BEO4, è possibile impostare se il telecomando Beo4 che si utilizza ha un tasto di navigazione o meno.

Per effettuare le impostazioni del Beo4...

- > Richiamare il menu CONFIGURAZIONE TV e selezionare OPZIONI.
- > Premere il tasto **centrale** per richiamare il menu OPZIONI ed evidenziare IMPOSTAZIONE BEO4.
- > Premere il tasto **centrale** per richiamare il menu IMPOSTAZIONE BEO4.
- > Utilizzare i tasti di navigazione giù o su per selezionare l'impostazione desiderata.
- > Premere il tasto **centrale** per memorizzare l'impostazione.
- > Premere **BACK** per tornare indietro nei menu o premere senza rilasciare **BACK** per uscire dai menu.

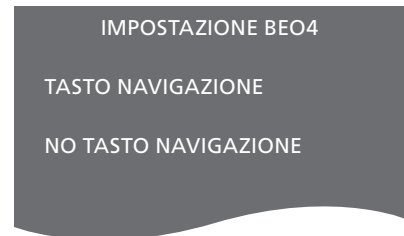

Per informazioni sull'utilizzo dei menu con i diversi tipi di telecomando, [vedere pagina 4](#).

Attivazione delle funzioni

Funzioni aggiuntive possono essere visualizzate sul televisore utilizzando il menu ATTIVAZIONE FUNZIONE. Per ulteriori informazioni sulle funzioni aggiuntive, contattare il rivenditore autorizzato Bang & Olufsen.

Chiave di attivazione delle funzioni

Perché le funzioni aggiuntive diventino disponibili, è necessario immettere una chiave di attivazione. La chiave può essere acquistata presso un rivenditore Bang & Olufsen. La chiave non può essere disattivata.

Per immettere la chiave d'attivazione...

- > Richiamare il menu CONFIGURAZIONE TV e selezionare OPZIONI.
- > Premere il tasto **centrale** per richiamare il menu OPZIONI ed evidenziare ATTIVAZIONE FUNZIONE.
- > Premere il tasto **centrale** per richiamare il menu ATTIVAZIONE FUNZIONE.
- > Selezionare la funzione che si desidera attivare e premere il tasto **centrale**.
- > Utilizzare i tasti numerici per immettere la chiave di 12 cifre. Un numero errato può essere eliminato premendo il tasto di navigazione sinistro; tutti i numeri possono essere eliminati premendo **BACK**.
- > Dopo aver immesso i numeri, premere il tasto **centrale** per confermare.



HDMI Matrix

La funzione HDMI Matrix è una funzione aggiuntiva che può essere acquistata separatamente. Quando si immette la chiave di attivazione della funzione acquistata, software aggiuntivo diventa disponibile sul televisore. HDMI Matrix è un prodotto fisico che consente il collegamento di 32 fonti esterne aggiuntive, accessibili tramite il telecomando Beo6. Per ulteriori informazioni sulle funzioni aggiuntive, contattare il rivenditore autorizzato Bang & Olufsen.

Informazioni importanti

L'HDMI Matrix deve essere installata da un rivenditore Bang & Olufsen.

- Prima di poter utilizzare l'HDMI Matrix, il telecomando Beo6 deve essere riconfigurato.
- Non è possibile comandare l'HDMI Matrix con il telecomando Beo4.
- Non è possibile collegare più di una HDMI Matrix in una configurazione.
- L'HDMI Matrix non può essere configurata su un HDMI Expander.

HDMI MATRIX	
MATRIX	SÌ
INGRESSI	16
PRESA IR	PUC1
TIPO IR	PRESA
HDMI	A

Impostazioni del menu HDMI MATRIX

Nel menu HDMI MATRIX, è possibile selezionare le impostazioni per l'HDMI Matrix.

Nel menu COLLEGAMENTI...

- > Accedere al menu HDMI MATRIX.
- > Impostare il campo MATRIX su SÌ.
- > Impostare il campo INGRESSI sul numero di fonti che sono collegate.
- > Selezionare una presa IR. Non è possibile selezionare NESSUNO.
- > Selezionare un TIPO IR per indicare come il controllo TV è collegato all'HDMI Matrix.
- > Selezionare una presa HDMI. Non è possibile selezionare NESSUNO.
- > Premere il tasto **centrale** per memorizzare il menu HDMI MATRIX.
- > Dopo aver memorizzato le impostazioni, selezionare il tipo di HDMI Matrix.
- > Premere il tasto **centrale** per memorizzare le impostazioni.

Se, in seguito, si elimina una configurazione HDMI Matrix memorizzata impostando il campo HDMI Matrix su NO, le impostazioni di INGRESSI sono salvate. Questo significa che, se in seguito si imposta nuovamente il campo su SÌ, le impostazioni sono nuovamente visualizzate.

Aggiunta di fonti alla configurazione

Le fonti collegate alla HDMI Matrix devono essere registrate sul televisore.

Come configurare gli ingressi...

- > Configurare gli ingressi uno alla volta.
- > Denominare ciascun ingresso seguendo le istruzioni a schermo. Se non si denomina un ingresso, viene utilizzato il nome dell'elenco del PUC selezionato.
- > Selezionare una fonte PUC per l'ingresso specifico. Le fonti sono suddivise in quattro categorie: SET-TOP BOX, LETTORE DVD/REGISTRATORE, VIDEOREGISTRATORE e ALTRO.
- > Una volta memorizzate le impostazioni di un ingresso, è possibile passare all'ingresso successivo. Continuare fino a configurare tutti gli ingressi collegati.
- > Premere il tasto **verde** per tornare al menu COLLEGAMENTI.

HDMI MATRIX	
INGRESSO 1	NESSUNO
INGRESSO 2	NESSUNO
INGRESSO 3	NESSUNO
INGRESSO 4	NESSUNO
INGRESSO 5	NESSUNO
INGRESSO 6	NESSUNO
INGRESSO 7	NESSUNO
INGRESSO 8	NESSUNO

Televideo

L'uso quotidiano del televideo è descritto nella guida introduttiva; è tuttavia possibile anche memorizzare le pagine preferite del televideo per una rapida consultazione.

Memorizzazione delle pagine preferite del televideo

Sono disponibili nove pagine MEMO per il servizio di televideo di ciascun canale.

Per creare una pagina MEMO...

- > Richiamare una pagina che viene consultata spesso.
- > Utilizzare i tasti di navigazione sinistro o destro per spostare il cursore lungo la barra dei menu su CONFIG. e quindi premere il tasto **centrale**. Le 9 caselle MEMO disponibili vengono visualizzate in ordine numerico. La prima casella è selezionata.
- > Premere il tasto **centrale** per memorizzare la pagina corrente. Il cursore si sposta sulla successiva casella MEMO disponibile.
- > Utilizzare i tasti numerici di Beo4 per selezionare la successiva pagina di televideo da memorizzare.
- > Ripetere la procedura per ogni pagina da memorizzare.
- > Per lasciare le impostazioni MEMO, spostare il cursore lungo la barra dei menu fino a BACK e quindi premere il tasto **centrale**.
- > Premere **BACK** per uscire dal televideo.

Uso quotidiano delle pagine MEMO

È possibile aver bisogno di accedere velocemente alle pagine MEMO del televideo, ad esempio se si è in procinto di andare al lavoro e se si desidera ottenere informazioni sul traffico offerte dal servizio.

Per visualizzare le pagine MEMO...

- > Premere TEXT per richiamare il televideo.
- > Premere ◀ oppure ▶ per spostarsi fra le pagine MEMO.
- > Premere **BACK** per uscire dal televideo.

Per eliminare una pagina MEMO...

- > Utilizzare i tasti di navigazione sinistro o destro per spostare il cursore su CONFIG. e quindi premere il tasto centrale.
- > Spostare il cursore sulla pagina MEMO che si desidera eliminare e premere il tasto **giallo**.
- > Premere di nuovo il tasto **giallo** per confermare.

Per visualizzare i sottotitoli del televideo relativi a un programma...

Se si desidera che eventuali sottotitoli del televideo siano visualizzati automaticamente per un determinato programma, memorizzare la pagina dei sottotitoli come pagina MEMO 9. I sottotitoli non saranno tuttavia visualizzati se la fonte del televideo è DVB-HD o se il televideo è visualizzato in doppio schermo.

Azionamento di altri apparecchi con il Beo4 o il Beo6

Il Peripheral Unit Controller integrato funge da "interprete" tra i dispositivi video collegati, come ad esempio un set-top box, un videoregistratore, un lettore DVD e il telecomando Bang & Olufsen.

Il telecomando Bang & Olufsen può essere utilizzato per accedere a tutte le funzioni offerte dai dispositivi di altre marche.

Quando si attiva un apparecchio, le funzioni sono disponibili tramite il menu a sovrapposizione sullo schermo del televisore, se si usa il telecomando Beo4, o tramite il display del Beo6.

Per istruzioni sulle varie funzioni consentite dal dispositivo, fare riferimento alla guida del prodotto specifico.

Non tutti gli apparecchi video collegati sono supportati da Bang & Olufsen. Per ulteriori informazioni sui dispositivi supportati, contattare il rivenditore autorizzato Bang & Olufsen.

Uso del telecomando Beo4

Se si dispone di un telecomando Beo4, alcune funzioni saranno disponibili direttamente tramite il Beo4 quando si attiva il dispositivo. Funzioni supplementari sono disponibili tramite il menu a sovrapposizione visualizzato sullo schermo. In questo menu, è possibile controllare quali servizi o funzioni specifici sono attivati tramite i tasti del Beo4.

Il rivenditore Bang & Olufsen può fornire una panoramica della mappatura del telecomando che illustra in maggior dettaglio l'azionamento dei diversi dispositivi con il Beo4.

- > Premere un tasto fonte, per esempio **V MEM** per attivare il dispositivo collegato.
- > Premere **MENU** per richiamare il menu a sovrapposizione.
- > Premere il tasto numerico che consente di attivare la funzione desiderata oppure premere uno dei tasti colorati per attivare una funzione.

Il menu a sovrapposizione per gli apparecchi collegati al televisore della stanza principale non possono essere visualizzati sullo schermo della stanza collegata.

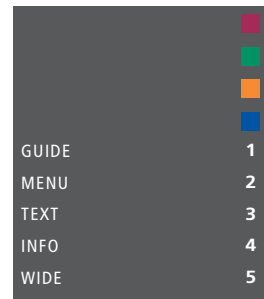

Esempio di menu a sovrapposizione. I tasti del telecomando Beo4 sono visualizzati alla destra del menu e le funzioni ad essi abbinate sono visualizzate sulla sinistra. Il menu potrebbe inoltre elencare tasti del telecomando fornito con il dispositivo collegato.

Azionamento diretto con il telecomando Beo4

Se si conosce quale tasto del telecomando Beo4 consente di attivare la funzione desiderata, è possibile richiamare tale funzione senza dapprima attivare il menu a sovrapposizione.

A dispositivo acceso...

- > Premere uno dei tasti colorati per attivare una funzione.
- > Premere senza rilasciare il tasto **centrale** per richiamare la Guida ai programmi oppure il banner "Now/Next" (ora/successivo) se il proprio apparecchio supporta queste funzioni.
- > Premere **MENU** e utilizzare i tasti numerici per attivare la funzione desiderata.
- > Usare **▲** e **▼** per scorrere i canali.
- > Usare **◀** e **▶** per scorrere in avanti o indietro, per esempio registrazioni*.

**Questa operazione non è possibile con un Beo4 senza tasto di navigazione.*

Utilizzo dei menu dei dispositivi

Una volta attivato il dispositivo collegato, è possibile gestire i suoi menu con il telecomando.

Con i menu del dispositivo visualizzati...

- > Usare i tasti di navigazione su, giù, sinistro e destro per spostarsi fra i menu.
- > Premere il tasto **centrale** per selezionare e attivare una funzione.
- > Premere **BACK** per uscire dai menu o ritornare a un menu precedente.
- > Utilizzare i tasti numerici per immettere informazioni nei menu o servizi, se pertinente.
- > Utilizzare i tasti colorati come indicato nei menu del dispositivo collegato.
- > Premere **BACK** per tornare indietro nei menu o premere senza rilasciare **BACK** per uscire dai menu.

Uso del telecomando Beo6

Le funzioni principali dei dispositivi possono essere azionate tramite il telecomando Beo6. È possibile che non tutte le funzioni siano supportate dal Beo6. I servizi e le funzioni disponibili sono visualizzati sul display del Beo6 quando si attiva il dispositivo.

- > Premere un tasto fonte, per esempio **DTV**, per attivare il dispositivo collegato.
- > Premere il tasto sul Beo6 che attiva la funzione desiderata.

*Una volta selezionato il dispositivo collegato come fonte, premere due volte **MENU** per richiamare il menu principale del televisore.*

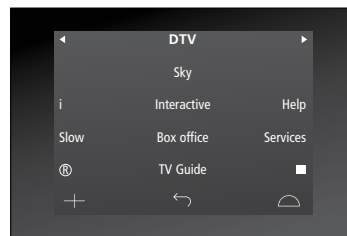

Esempio di un display di Beo6 utilizzato per il controllo di un set-top box.

Collegamento e azionamento di un impianto audio

Se si collega un impianto audio compatibile Bang & Olufsen al televisore utilizzando un cavo Master Link, si otterranno i vantaggi di un impianto audio/video integrato.

È possibile riprodurre musica sull'impianto audio utilizzando i diffusori collegati al televisore oppure sintonizzarsi su un programma televisivo e inviare l'audio ai diffusori dell'impianto audio.

L'impianto AV può essere collocato in un'unica stanza oppure in due stanze, con il televisore in una stanza e l'impianto audio, completo di un set di diffusori, in un'altra.

Se si desidera utilizzare Master Link per integrare il proprio impianto audio/video, RISP. ENERGIA deve essere impostato su NO; [vedere pagina 31](#).

Non tutti gli impianti audio Bang & Olufsen supportano l'integrazione nel televisore.

Collegamento dell'impianto audio al televisore

Utilizzando un cavo BeoLink, collegare le prese contrassegnate **MASTER LINK** sul televisore all'impianto audio.

Programmazione della configurazione AV con il Beo4

È possibile impostare il televisore, in un sistema AV, sull'opzione corretta con il Beo4. Portare l'intero impianto in modalità standby.

Impostazione della Option del televisore

- > Tenendo premuto il tasto **•** sul telecomando Beo4, premere **LIST**.
- > Rilasciare entrambi i tasti.
- > Utilizzare i tasti di navigazione su o giù per richiamare **OPTION?** sul display del Beo4 e premere il tasto **centrale**.
- > Utilizzare il tasto di navigazione per richiamare **V.OPT** sul display del Beo4 e quindi immettere il numero pertinente (1, 2 o 4).

Impostazione della Option per l'impianto audio

- > Tenendo premuto il tasto **•** sul telecomando Beo4, premere **LIST**.
- > Rilasciare entrambi i tasti.
- > Utilizzare i tasti di navigazione su o giù per richiamare **OPTION?** sul display del Beo4 e premere il tasto **centrale**.
- > Utilizzare il tasto di navigazione per richiamare **A.OPT** sul display del Beo4 e quindi immettere il numero pertinente (0, 1, 2, 4, 5 oppure 6).

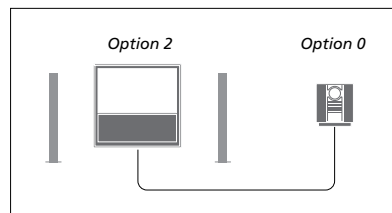

Se un televisore e un impianto audio sono configurati in una stanza con tutti i diffusori collegati al televisore, impostare il televisore su Option 2 e l'impianto audio su Option 0.

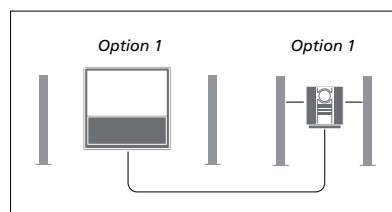

Se un televisore e un impianto audio sono configurati in una stanza con tutti i diffusori collegati al televisore, impostare il televisore su Option 1 e l'impianto audio su Option 1.

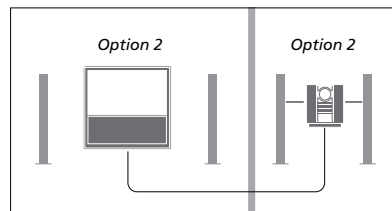

Se l'impianto audio è configurato in una stanza e il televisore (con o senza diffusori aggiuntivi) in un'altra, impostare il televisore su Option 2 e l'impianto audio su Option 2.

Programmazione della configurazione

AV con il Beo6

Se il televisore è stato installato in un sistema AV potrebbe essere necessario impostarlo sulla Option appropriata con Beo6. Portare l'intero impianto in modalità standby.

Impostazione della Option del televisore

- > Posizionarsi davanti al televisore.
- > Tenendo premuto il tasto ●, premere il tasto **centrale** per richiamare il menu Config. sul Beo6.
- > Rilasciare entrambi i tasti.
- > Premere **Prog opzione** per richiamare la visualizzazione "Prog opzione" sul Beo6.
- > Premere il tasto della zona in cui il televisore è posizionato, per esempio, **Area TV**.

Impostazione della Option per l'impianto audio

- > Posizionarsi davanti all'impianto audio.
- > Tenendo premuto il tasto ●, premere il tasto **centrale** per richiamare il menu Config. sul Beo6.
- > Rilasciare entrambi i tasti.
- > Premere **Prog opzione** per richiamare la visualizzazione "Prog opzione" sul Beo6.
- > Premere il tasto della zona in cui l'impianto audio è posizionato, per esempio, **Area audio**.

Utilizzo di un impianto audio/video

L'integrazione dell'impianto audio al televisore consente di scegliere una combinazione di diffusori adatta al programma audio o video corrente, nonché di registrare l'audio del video sull'impianto audio.

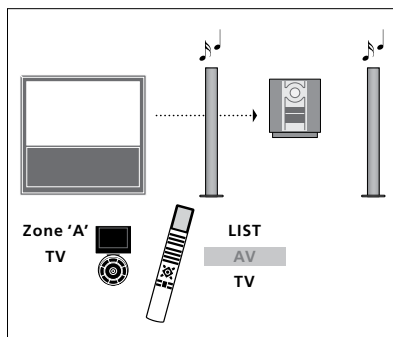

Per ascoltare l'audio del televisore sui diffusori dell'impianto audio senza accendere lo schermo, premere **LIST** e utilizzare i tasti di navigazione su o giù per richiamare **AV** sul display del Beo4 e quindi premere **TV**. (Beo6: selezionare la zona dei diffusori dell'impianto audio e quindi premere un tasto fonte, come **TV**.) Le istruzioni del Beo4 sono riportate sulla destra e quelle del Beo6 sulla sinistra.

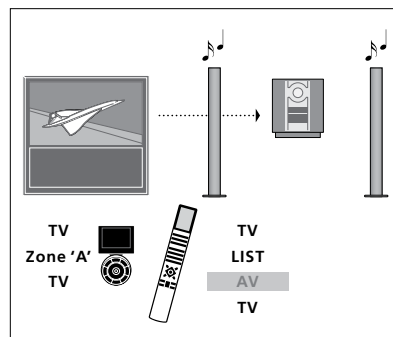

Per ascoltare l'audio da una fonte del televisore sui diffusori dell'impianto audio con lo schermo acceso, premere **TV**, premere **LIST** e utilizzare i tasti di navigazione su o giù per richiamare **AV** sul display del Beo4 e quindi premere nuovamente **TV**. (Beo6: premere **TV**, selezionare la zona dei diffusori dell'impianto audio e quindi premere nuovamente **TV**.) Le istruzioni del Beo4 sono riportate sulla destra e quelle del Beo6 sulla sinistra.

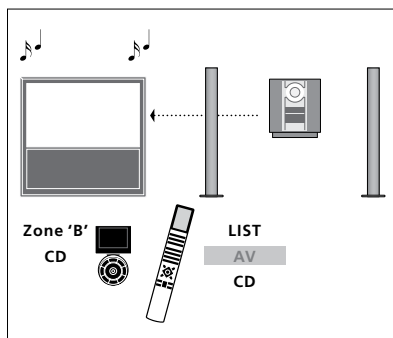

Per ascoltare l'audio tramite i diffusori collegati al televisore, premere **LIST** e utilizzare i tasti di navigazione su o giù per richiamare **AV** sul display del Beo4 e quindi premere **CD**. (Beo6: selezionare la zona dei diffusori collegati al televisore e quindi premere un tasto fonte audio, come **CD**.) Le istruzioni del Beo4 sono riportate sulla destra e quelle del Beo6 sulla sinistra.

Distribuzione di audio e immagini con BeoLink

Il sistema BeoLink consente di distribuire immagini e/o audio in tutta la casa.

È possibile collegare il televisore, ad esempio nel soggiorno, a un altro impianto video oppure a un set di diffusori in un'altra stanza, consentendo così di "spostare" l'immagine o l'audio in altri ambienti.

Se è installato un sistema di distribuzione BeoLink, è possibile utilizzare il televisore sia nella stanza principale, ad esempio il soggiorno, sia in una stanza collegata, ad esempio lo studio o la camera da letto.

In circostanze particolari, potrebbe essere necessario configurare il modulatore.

Collegamenti ad altre stanze

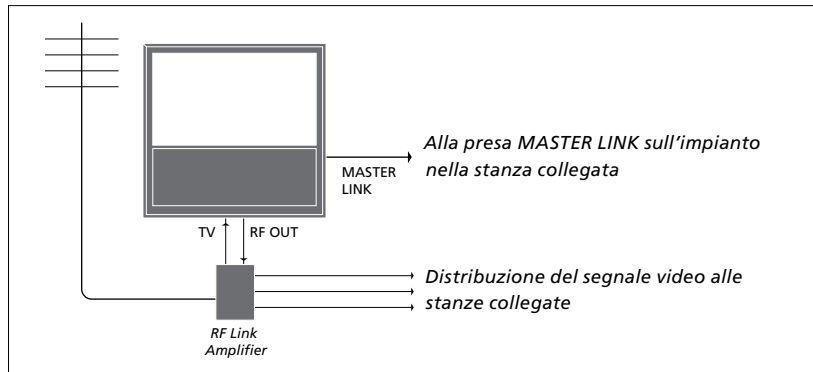

È necessario che il televisore della stanza principale sia collegato a quello della stanza collegata mediante un cavo Master Link:

- > Collegare il cavo Master Link alla presa identificata con MASTER LINK sul televisore.
- > Per distribuire anche dei segnali video, collegare un comune cavo per antenna alla presa RF OUT del televisore, quindi collegarlo all'amplificatore RF Link e collegare il cavo Master Link nella stanza collegata. Seguire le istruzioni fornite con gli apparecchi della stanza collegata.

Se un impianto audio è già collegato alla presa Master Link e si desidera collegare altri dispositivi, è opportuno dividere il cavo Master Link in due e unirli al cavo proveniente dalla stanza collegata per mezzo di una speciale scatola di giunzione. Per assistenza, rivolgersi al proprio rivenditore Bang & Olufsen.

Non è possibile distribuire segnali digitali (HDMI) da un televisore collocato nella stanza principale all'impianto collocato in una stanza collegata.

Se si imposta RISP. ENERGIA su Sì, non è possibile attivare il televisore o le sue fonti dalla stanza collegata. Il Master non deve essere collegato.

Modulatore di sistema

Se la stanza collegata ha una configurazione audio, come BeoLink Active/Passive, e si sceglie di installare un televisore non collegabile nella stessa stanza, è necessario impostare il modulatore di sistema su Sì. L'impostazione di fabbrica è AUTO e deve essere utilizzata se si dispone di un televisore Bang & Olufsen collegabile.

Per attivare il modulatore di sistema...

- > Richiamare il menu CONFIGURAZIONE TV e selezionare OPZIONI.
- > Premere il tasto **centrale** per richiamare il menu OPZIONI ed evidenziare COLLEGAMENTI.
- > Premere il tasto **centrale** per richiamare il menu COLLEGAMENTI ed evidenziare SINTONIZZAZIONE COLLEG.
- > Premere il tasto **centrale** per richiamare il menu SINTONIZZAZIONE COLLEG. ed evidenziare MODULATORE.
- > Utilizzare i tasti di navigazione sinistro e destro per selezionare Sì.
- > Premere il tasto **centrale** per memorizzare l'impostazione, oppure...
- > ...premere senza rilasciare **BACK** per uscire dai menu senza memorizzare.

Frequenza di collegamento

Se, ad esempio, un canale TV locale viene trasmesso sulla stessa frequenza dell'impostazione di fabbrica utilizzata dal sistema BeoLink, ovvero 599 MHz, è opportuno sintonizzare il modulatore di sistema su una frequenza libera. Se viene modificata la frequenza di collegamento del televisore nella stanza principale, verificare che anche la frequenza di collegamento del televisore nella stanza collegata venga modificato di conseguenza.

Per modificare la frequenza di collegamento...

- > Richiamare il menu CONFIGURAZIONE TV e selezionare OPZIONI.
- > Premere il tasto **centrale** per richiamare il menu OPZIONI ed evidenziare COLLEGAMENTI.
- > Premere il tasto **centrale** per richiamare il menu COLLEGAMENTI ed evidenziare SINTONIZZAZIONE COLLEG.
- > Premere il tasto **centrale** per richiamare il menu SINTONIZZAZIONE COLLEG. ed evidenziare FREQUENZA.
- > Utilizzare i tasti di navigazione sinistro e destro per reperire una frequenza non utilizzata.
- > Premere il tasto **centrale** per memorizzare l'impostazione, oppure...
- > ...premere senza rilasciare **BACK** per uscire dai menu senza memorizzare.

SINTONIZZAZIONE COLLEG.	
FREQUENZA	599
SISTEMA TV	B/G
MODULATORE	AUTO

Il menu SINTONIZZAZIONE COLLEG.

SINTONIZZAZIONE COLLEG.	
FREQUENZA	599
SINTONIA FINE	0
SISTEMA TV	B/G

Il menu FREQUENZA.

Quando si sintonizza la frequenza di collegamento nella stanza collegata, viene visualizzata un'immagine di prova. SINTONIA FINE è solo disponibile in configurazioni con stanza collegata/Option 4.

Il televisore in una stanza collegata

Se in casa è stato installato il sistema BeoLink e si opta di collocare il televisore in una stanza collegata, è possibile azionare tutti gli apparecchi collegati dal televisore.

Se il televisore viene collegato per essere utilizzato in una stanza collegata, seguire la procedura descritta di seguito:

- 1 Collegare il televisore della stanza collegata alla rete di alimentazione
- 2 Utilizzare il telecomando per programmare il televisore della stanza collegata sulla Option corretta
- 3 Scollegare il televisore della stanza collegata dalla rete di alimentazione
- 4 Eseguire i collegamenti necessari
- 5 Ricollegare il televisore della stanza collegata alla rete di alimentazione.

Impostazione della Option

Per il corretto funzionamento dell'intero impianto è importante che il televisore nella stanza collegata sia stato programmato sull'opzione corretta prima di collegarlo al televisore nella stanza principale.

Con il Beo4...

- > Tenendo premuto il tasto **•**, premere **LIST** sul Beo4.
- > Rilasciare entrambi i tasti.
- > Utilizzare i tasti di navigazione su o giù per richiamare **OPTION?** sul display del Beo4 e premere il tasto **centrale**.
- > Utilizzare i tasti di navigazione su o giù per richiamare **V.OPT** sul display del Beo4 e premere **6***.

Con il Beo6...

- > Posizionarsi davanti al televisore nella stanza collegata.
- > Tenendo premuto il tasto **•**, premere il tasto **centrale** per richiamare il menu **Config.** sul Beo6.
- > Rilasciare entrambi i tasti.
- > Premere **Prog opzione** per richiamare la visualizzazione "Prog opzione" sul Beo6.
- > Premere il tasto della zona in cui il televisore è posizionato.

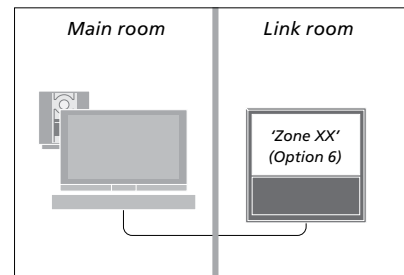

**Se il televisore viene utilizzato in una stanza collegata in cui vi sono già altre fonti audio come, ad esempio, dei diffusori, è necessario impostare il televisore sulla Option 5.*

Comando delle fonti in una stanza collegata

Nella stanza collegata è possibile azionare tutti gli impianti collegati mediante il telecomando.

Utilizzo delle fonti presenti in una sola stanza

- > Premere il pulsante per la fonte che si desidera utilizzare, come **RADIO**.
- > Utilizzare la fonte prescelta nel modo consueto.

Utilizzo di una fonte ubicata nella stanza principale – tipo di fonte presente in entrambe le stanze

- > Premere **LIST** e utilizzare i tasti di navigazione su o giù per richiamare **LINK** sul display del Beo4. (Beo6: premere **Link** per richiamare la visualizzazione di una fonte.)
- > Premere il tasto per la fonte che si desidera utilizzare, come **TV**.
- > Utilizzare la fonte nel modo consueto.

Utilizzo di una fonte ubicata in una stanza collegata – tipo di fonte presente in entrambe le stanze

- > Premere il tasto per la fonte che si desidera utilizzare, come **TV**.
- > Utilizzare la fonte nel modo consueto.

Ascolto di audio stereo in una stanza collegata

Solitamente l'audio distribuito da un dispositivo video nella stanza principale, quale un set-top box, viene trasmesso in mono alla stanza collegata. È possibile tuttavia selezionare l'audio stereo:

- > Premere **TV** per accendere il televisore.
- > Premere **LIST** e utilizzare i tasti di navigazione su o giù per richiamare **AV** sul display del Beo4. (Beo6: premere **AV** per richiamare la visualizzazione di una fonte.)
- > Premere, per esempio, **DTV** per attivare una fonte collegata al televisore della stanza principale, come un set-top box.

Durante l'uso di questa funzione non è possibile distribuire segnali di altre fonti dalla stanza principale agli impianti nelle stanze collegate.

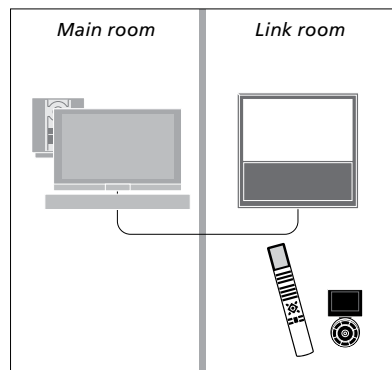

Due televisori nella stessa stanza

Se il televisore è stato collocato in una stanza dove è già presente un televisore Bang & Olufsen e i comandi del telecomando possono essere ricevuti da entrambi i televisori, è necessario modificare l'impostazione della Option del televisore. Questo accorgimento impedirà che i due televisori si accendano simultaneamente.

Quando si programma la Option per il televisore, scollegare l'apparecchio che non si desidera programmare dalla rete elettrica. In questo modo, solo il televisore che si desidera programmare riceverà la Option.

Un telecomando per due televisori

Perché il televisore funzioni in maniera ottimale, è essenziale impostare la Option corretta; [vedere pagina 44](#) per informazioni sulla programmazione della Option.

È necessario impostare il televisore sulla Option 4 e, se si utilizza un Beo6, è inoltre necessario selezionare la zona corretta*1.

Beo4 – Uso del televisore con la Option 4

Di solito è possibile attivare una fonte, ad esempio il televisore, semplicemente premendo il corrispondente tasto della fonte sul telecomando. Quando si imposta il televisore sulla Option 4, con il Beo4 è necessario procedere come segue:

- > Premere LIST e utilizzare i tasti di navigazione su o giù per richiamare LINK sul display del Beo4.
- > Quindi premere il pulsante relativo a una fonte, ad esempio TV.

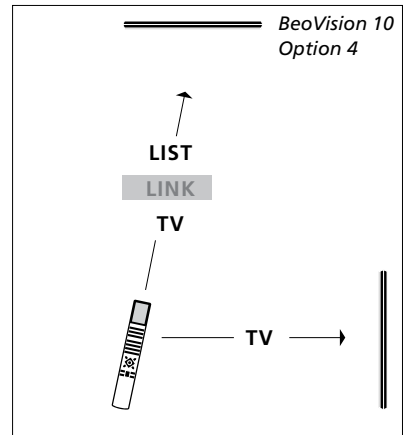

Azionamento con il Beo4.

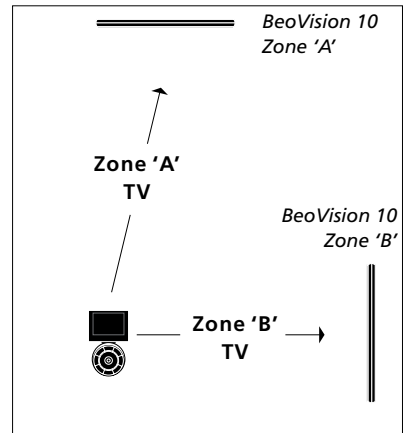

Azionamento con il Beo6.

*1*NOTA: per ulteriori informazioni sulla scelta della zona, contattare il rivenditore autorizzato Bang & Olufsen.